

使用说明书

ADS-2400N
ADS-2800W
ADS-3000N
ADS-3600W

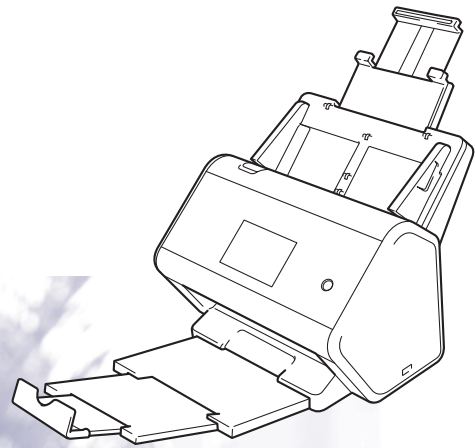

Brother 联系电话

重要事项

若要获取技术帮助，您必须致电购买设备所在国家 / 地区的电话号码。必须从该国家 / 地区拨打电话。

访问以下网站在线注册产品：

[**www.Brother.cn/registration**](http://www.Brother.cn/registration)

如果您向 Brother 注册您的产品，便会将您记录为该产品的原始所有人。您向 Brother 注册产品有以下作用：

- 万一您遗失收据，可用作产品的购买日期
- 万一您投保的产品遗失，可支持您申请保险索赔，以及
- 将帮助我们向您发送产品增强功能和特殊优惠的通知。

访问以下网站在线注册新产品：www.Brother.cn/html/registration

FAQ（常见问题解答）

兄弟（中国）商业有限公司的技术服务支持网站是一站式资源中心，可满足所有 Brother 设备的需要。您可以下载最新的软件 and 用户文档，阅读常见问题解答和故障诊断提示，还可以了解如何充分利用 Brother 产品。

[**www.95105369.com**](http://www.95105369.com)

注释

- 您可以在该网站上查找 Brother 的驱动程序更新。
 - 为保持您设备的最佳性能，请在该网站上查找最新的固件升级。否则，设备的部分功能可能不可用。
-

使用说明书及提供方式

| 说明书名称 | 说明书描述 | 提供方式 |
|---|---|---|
| 快速安装指南 | 遵循其中的说明设置本设备和安装适用于所用操作系统与连接类型的驱动程序和软件。 | 印刷品 / 包装箱内 |
| 产品安全手册 | 设置本设备前, 请先阅读本说明书。请参阅本说明书, 了解您正在使用的操作系统和连接类型。 | 印刷品 / 包装箱内 |
| 使用说明书 | 了解扫描操作和安全功能, 以及如何执行日常维护和查看故障排除提示。 | PDF 文件 / 兄弟 (中国) 商业有限公司的技术服务支持网站 ¹ |
| 网络使用说明书 | 本说明书提供使用 Brother 设备时的以太网网络设置和安全设置的有用信息。您还可以找到本设备所支持协议的相关信息和详尽的故障排除提示。 | PDF 文件 / 兄弟 (中国) 商业有限公司的技术服务支持网站 ¹ |
| Mobile Print/Scan Guide for Brother iPrint&Scan (基于移动设备的打印及扫描说明书 (适用于 Brother iPrint&Scan)) (ADS-2800W / ADS-3600W) | 本说明书显示如何使用 Brother 设备来扫描到连接到 Wi-Fi 网络的移动设备以及从中打印。 | PDF 文件 / 兄弟 (中国) 商业有限公司的技术服务支持网站 ¹ |
| Brother Image Viewer Guide for Android™ (Brother Image Viewer 指南 (适用于 Android™)) | 本指南提供有关使用 Android™ 移动设备来查看和编辑使用 Brother 设备扫描的文档的有用信息。 | PDF 文件 / 兄弟 (中国) 商业有限公司的技术服务支持网站 ¹ |

¹ 访问兄弟 (中国) 商业有限公司的技术服务支持网站 (www.95105369.com)

入门

| 功能 | | 应用程序 | 可以执行哪些操作？ | 在何处寻找更多信息？ |
|--------|---------|---|------------------------------------|--|
| 扫描到计算机 | 扫描到图像 | ControlCenter4 (Windows®) Brother iPrint& Scan (Mac) | 将原稿直接扫描到图形应用程序以进行图像编辑。 | <p>对于从设备的操作面板进行的扫描：</p> <ul style="list-style-type: none"> ■ 标准模式：第 127 页上的在标准模式下将已扫描文档保存在计算机上 ■ 高级模式：第 130 页上的在高级模式下将已扫描文档保存在计算机上 <p>对于从 ControlCenter4 扫描 (Windows®)：</p> <ul style="list-style-type: none"> ■ 标准模式：第 74 页上的基本扫描 ■ 高级模式：第 81 页上的基本扫描 |
| | 扫描到 OCR | | 扫描原稿并将其转换为文本。该文本可以使用常用的文字处理软件进行编辑。 | <p>对于从设备的操作面板进行的扫描：</p> <ul style="list-style-type: none"> ■ 标准模式：第 127 页上的在标准模式下将已扫描文档保存在计算机上 ■ 高级模式：第 130 页上的在高级模式下将已扫描文档保存在计算机上 <p>对于从 ControlCenter4 扫描 (Windows®)：</p> <ul style="list-style-type: none"> ■ 标准模式：第 74 页上的基本扫描 ■ 高级模式：第 81 页上的基本扫描 |

| 功能 | | 应用程序 | 可以执行哪些操作? | 在何处寻找更多信息? |
|---------------|---------|--|--|--|
| 扫描到计算机 (续) | 扫描到电子邮件 | ControlCenter4 (Windows®) Brother iPrint& Scan (Mac) (续) | 将原稿扫描到默认的电子邮件应用程序中, 可将扫描作业作为附件进行发送。 | <p>对于从设备的操作面板进行的扫描:</p> <ul style="list-style-type: none"> ■ 标准模式: 第 127 页上的在标准模式下将已扫描文档保存在计算机上 ■ 高级模式: 第 130 页上的在高级模式下将已扫描文档保存在计算机上 <p>对于从 ControlCenter4 扫描 (Windows®):</p> <ul style="list-style-type: none"> ■ 标准模式: 第 74 页上的基本扫描 ■ 高级模式: 第 81 页上的基本扫描 |
| | 扫描到文件 | | 将原稿以文件类型列表中所显示类型中的一种扫描到硬盘上的文件夹中进行保存 (例如: 作为 PDF 文件)。 | <p>对于从设备的操作面板进行的扫描:</p> <ul style="list-style-type: none"> ■ 标准模式: 第 127 页上的在标准模式下将已扫描文档保存在计算机上 ■ 高级模式: 第 130 页上的在高级模式下将已扫描文档保存在计算机上 <p>对于从 ControlCenter4 扫描 (Windows®):</p> <ul style="list-style-type: none"> ■ 标准模式: 第 74 页上的基本扫描 ■ 高级模式: 第 81 页上的基本扫描 |

| 功能 | | 应用程序 | 可以执行哪些操作? | 在何处寻找更多信息? |
|---------------|--|--|---|---|
| 扫描到计算机 (续) | 使用 TWAIN/WIA 驱动程序进行扫描 (适用于 Windows® 用户) | 支持 TWAIN/WIA 驱动程序的应用程序, 例如: Nuance™ PaperPort™ 14SE Windows® 传真和扫描 Windows® 照片库 | 使用扫描仪驱动程序随附的 Nuance™ PaperPort™ 14SE 应用程序或其他支持 TWAIN 或 WIA 规格的应用程序进行扫描。 | 使用 TWAIN/WIA 驱动程序进行扫描: 第 100 页上的 <i>使用 Nuance™ PaperPort™ 14SE 或其他 Windows® 应用程序进行扫描</i> |
| | 使用 TWAIN/ICA 驱动程序进行扫描 (适用于 Macintosh 用户) | 支持 ICA 驱动程序的应用程序, 例如: ABBYY FineReader Pro 支持 TWAIN/ICA 驱动程序的应用程序, 例如: Apple 图像捕捉 | 使用支持 TWAIN 规格的应用程序进行扫描。 安装扫描仪驱动程序之后, 还可以使用 Apple 图像捕捉应用程序进行扫描。 | 使用 TWAIN 驱动程序进行扫描: 第 119 页上的 <i>使用 TWAIN 应用程序进行扫描 (Macintosh)</i> 使用 ICA 驱动程序进行扫描: 第 123 页上的 <i>使用 Apple 图像捕捉进行扫描 (ICA 驱动程序)</i> |
| 从设备的操作面板进行扫描 | 扫描到 USB | — | 扫描原稿并将已扫描图像保存到 USB 闪存盘上。 (ADS-2800W / ADS-3600W) 可以在设备的操作面板上配置设置。 | 第 134 页上的 <i>将已扫描文档保存到 USB 闪存盘</i> |
| | 扫描到 FTP | — | 将原稿直接扫描到本地网络或 Internet 上的 FTP 服务器。 | 第 139 页上的 <i>将文档扫描到 FTP 服务器</i> |
| | 扫描到 SFTP | — | 将原稿直接扫描到本地网络或 Internet 上的 SFTP 服务器。 | 第 148 页上的 <i>将文档扫描到 SFTP 服务器</i> |
| | 扫描到 SharePoint | — | 将原稿直接扫描到 SharePoint 服务器。 | 第 166 页上的 <i>将原稿扫描到 SharePoint</i> |
| | 扫描到应用程序 (ADS-2800W / ADS-3600W) | — | 将已扫描数据转换为与 Microsoft Office 兼容的文档。 | <i>网络使用说明书</i> |
| | 扫描到网络 (仅适用于 Windows® 用户) | — | 将原稿直接扫描到本地网络或 Internet 上的共享文件夹。 | 第 157 页上的 <i>将原稿扫描到共享文件夹 / 网络位置 (Windows®)</i> |
| | 扫描到电子邮件服务器 (ADS-2800W / ADS-3600W) | — | 扫描原稿并直接从设备中将它发送到电子邮件地址。另外, 因为此功能可以将电子邮件地址分配给计算机, 所以可以使用设备来通过本地网络或 Internet 将文档发送给计算机。 | 第 174 页上的 <i>将已扫描文档直接发送到电子邮件地址 (ADS-2800W / ADS-3600W)</i> |

| 功能 | | 应用程序 | 可以执行哪些操作? | 在何处寻找更多信息? |
|-------|--|-------------------------|--|--|
| 从移动设备 | 扫描原稿 (Brother iPrint&Scan) | Brother iPrint&Scan | 直接从 Android™ 设备、iOS 设备和 Windows® Phone 扫描原稿，而不必使用计算机。 可以从 Google Play、App Store 或 Windows® Phone Store 下载并安装 Brother iPrint&Scan。 | <i>Mobile Print/Scan Guide for Brother iPrint&Scan (基于移动设备的打印及扫描说明书 (适用于 Brother iPrint&Scan))</i> |
| | 查看或编辑已扫描数据 (Android™) (ADS-2800W / ADS-3600W) | Brother Image Viewer | 使用 Android™ 移动设备来查看和编辑使用 Brother 设备扫描的原稿。 可以从 Google Play 下载并安装 Brother Image Viewer。 | <i>Brother Image Viewer Guide for Android™ (Brother Image Viewer 指南 (适用于 Android™))</i> |

可以使用下列功能

安全地管理设备

| 功能 | 说明 | 在何处寻找更多信息？ |
|--------------------------------------|------------------------------------|--|
| 安全功能锁 3.0 (ADS-2800W / ADS-3600W) | 可让用户选择每位用户可以使用哪些功能。 | 第 36 页上的 <i>安全功能锁 3.0</i> (ADS-2800W / ADS-3600W) |
| 活动目录身份验证 (ADS-2800W / ADS-3600W) | 除非用户提供用户 ID 和密码，否则限制使用 Brother 设备。 | 第 44 页上的 <i>活动目录验证</i> (ADS-2800W / ADS-3600W) |
| 设置锁定 (ADS-2800W / ADS-3600W) | 用于阻止不知道密码的用户更改设备的设置。 | 第 34 页上的 <i>设置锁定</i> (ADS-2800W / ADS-3600W) |
| LDAP 验证 | 除非用户输入用户 ID 和密码，否则限制使用 Brother 设备。 | 第 45 页上的 <i>LDAP 验证</i> (ADS-2800W / ADS-3600W) |

简化工作

| 功能 | 说明 | 在何处寻找更多信息？ |
|--|---|---|
| 使用近场通信 (NFC) 进行扫描 (ADS-3600W) | 用于使用注册 NFC ID 卡到快捷方式时保存的设置进行扫描。 | 第 12 页上的 <i>添加 ID 卡快捷方式</i> (仅限 ADS-3600W) |
| BRAdmin Light (仅限 Windows®) BRAdmin 专业版 3 (仅限 Windows®) | 用于管理连接到网络的 Brother 设备。可以使用计算机来搜索网络上的 Brother 设备、显示设备状态信息以及更改网络设置。 | 第 69 页上的 <i>启动 BRAdmin 实用程序</i> |
| 一键式扫描 (ADS-2800W / ADS-3600W) | 用于采用常用设置一键式扫描原稿。要使用此功能，必须在快捷方式中创建一键式设置并在主页屏幕上设置快捷方式号码。 | 第 10 页上的 <i>快捷方式设置</i> (ADS-2800W / ADS-3600W) |

节省空间和管理数据

| 功能 | 说明 | 请参阅 |
|---------------------------------------|---|---|
| 扫描到 FTP/SFTP | 用于将已扫描数据直接传送到 FTP/SFTP 服务器，而不必使用计算机。此功能使得可以轻松共享无法通过电子邮件传送的大型数据文件。 | 第 139 页上的 <i>将文档扫描到 FTP 服务器</i> 第 148 页上的 <i>将文档扫描到 SFTP 服务器</i> |
| 扫描到 SharePoint | 用于将已扫描数据直接传送到 SharePoint，而不必使用计算机。 | 第 166 页上的 <i>将原稿扫描到 SharePoint</i> |
| 扫描到电子邮件服务器 (ADS-2800W / ADS-3600W) | 用于扫描原稿并从设备中将已扫描文档直接发送到电子邮件地址。 | 第 174 页上的 <i>将已扫描文档直接发送到电子邮件地址</i> (ADS-2800W / ADS-3600W) |
| 扫描到网络 | 用于扫描原稿并将已扫描文档直接上传到网络。 | 第 164 页上的 <i>使用扫描到网络配置文件进行扫描</i> |

目录

| | | |
|----------|-----------------------------------|----------|
| 1 | 常规信息 | 1 |
| | 使用本说明书 | 1 |
| | 本说明书中使用的符号和惯例 | 1 |
| | 关于本设备 | 2 |
| | 操作面板概述 (ADS-2400N / ADS-3000N) | 3 |
| | 操作面板概述 (ADS-2800W / ADS-3600W) | 5 |
| | 触摸式液晶显示屏 | 6 |
| | 基本操作 | 9 |
| | 快捷方式设置 (ADS-2800W / ADS-3600W) | 10 |
| | 添加扫描快捷方式 | 10 |
| | 添加 ID 卡快捷方式 (仅限 ADS-3600W) | 12 |
| | 更改快捷方式 | 12 |
| | 编辑快捷方式名称 | 13 |
| | 删除快捷方式 | 13 |
| | 回调快捷方式 | 13 |
| | 访问 Brother Utilities (Windows®) | 14 |
| | 常规设置 (ADS-2400N / ADS-3000N) | 15 |
| | 设置日期和时间 | 15 |
| | 设置休眠时间 | 19 |
| | 选择您的语言 | 23 |
| | 将扫描功能分配给网络设备键 1-3 | 27 |
| | 常规设置 (ADS-2800W / ADS-3600W) | 30 |
| | 设置背景灯亮度 | 30 |
| | 设置背景灯设置 | 30 |
| | 设置主页屏幕 | 30 |
| | 选择您的语言 | 31 |
| | 内存存储 | 31 |
| | 蜂鸣音音量 | 31 |
| | 休眠时间 | 32 |
| | 自动关闭电源 | 32 |
| | 多张进纸检测 | 33 |
| | 设置锁定 (ADS-2800W / ADS-3600W) | 34 |
| | 设置密码 | 34 |
| | 更改密码 | 35 |
| | 开启 / 关闭设置锁定 | 35 |
| | 安全功能锁 3.0 (ADS-2800W / ADS-3600W) | 36 |
| | 开始使用安全功能锁 3.0 之前 | 37 |
| | 打开 / 关闭安全功能锁 | 38 |
| | 使用网络基本管理配置安全功能锁 3.0 | 39 |
| | 为用户设置卡验证 (适用于 ADS-3600W) | 41 |
| | 设置和更改公共用户模式 | 41 |
| | 切换用户 | 43 |
| | 活动目录验证 (ADS-2800W / ADS-3600W) | 44 |
| | 打开 / 关闭活动目录验证锁 | 44 |
| | LDAP 验证 (ADS-2800W / ADS-3600W) | 45 |
| | 打开 / 关闭 LDAP 验证锁 | 45 |

| | | |
|----------|---|-----------|
| 2 | 原稿规格 | 46 |
| | 可使用的原稿 | 46 |
| | 不可接受的原稿 | 48 |
| | 装入容量 | 49 |
| | 不打孔区域 | 50 |
| | 多张进纸检测条件 | 51 |
| | 扫描一批混合原稿 | 51 |
| | 载纸薄膜建议 | 53 |
| 3 | 扫描准备工作 | 54 |
| | 设置扫描仪 | 54 |
| | 装入原稿 | 55 |
| | 标准尺寸原稿 | 55 |
| | 名片 | 57 |
| | 塑料卡片 | 59 |
| | 长于标准尺寸的原稿 | 60 |
| | 没有打印在标准尺寸纸张上的原稿 | 61 |
| | 具有对开页的原稿 | 62 |
| | 收据、剪报、照片和其他原稿 | 62 |
| 4 | 准备好网络以使用计算机进行扫描 | 64 |
| | 扫描之前 | 64 |
| | 进行网络扫描之前 | 64 |
| | 网络许可证 (Windows®) | 64 |
| | 配置适用于 Windows® 的网络扫描 | 64 |
| | 配置适用于 Macintosh 的网络扫描 | 68 |
| | 启动 BRAdmin 实用程序 | 69 |
| 5 | 扫描之前 | 70 |
| 6 | 使用计算机进行扫描 | 71 |
| | 更改 ControlCenter4 用户界面 (Windows®) | 71 |
| | 在标准模式下使用 ControlCenter4 进行扫描 (Windows®) | 74 |
| | 基本扫描 | 74 |
| | 使用载纸薄膜扫描原稿 | 75 |
| | 扫描塑料卡 | 77 |
| | 将原稿扫描到 SharePoint | 79 |
| | 在高级模式中使用 ControlCenter4 进行扫描 (Windows®) | 81 |
| | 基本扫描 | 81 |
| | 扫描到图像 | 82 |
| | 扫描到 OCR | 83 |
| | 扫描到电子邮件 | 84 |
| | 扫描到文件 | 85 |
| | 更改扫描按钮的默认设置 | 86 |
| | 使用载纸薄膜进行扫描 | 86 |
| | 扫描塑料卡 | 88 |
| | 将原稿扫描到 SharePoint | 90 |

| | |
|--|-----|
| 创建自定义选项卡 (ControlCenter4 高级模式) (Windows®) | 92 |
| 创建自定义选项卡 | 92 |
| 在自定义选项卡中创建自定义按钮 | 93 |
| 更改扫描设置 (ControlCenter4) (Windows®) | 94 |
| 使用 Brother iPrint&Scan 扫描 (Mac) | 99 |
| 从 Brother iPrint&Scan 中更改扫描按钮设置 (Mac) | 99 |
| 使用 Nuance™ PaperPort™ 14SE 或其他 Windows® 应用程序进行扫描 | 100 |
| 使用 Nuance™ PaperPort™ 14SE 进行扫描 | 100 |
| WIA 驱动程序设置 | 116 |
| 使用 Windows® 照片库或 Windows® 传真和扫描进行扫描 | 117 |
| 使用 ABBYY FineReader | 118 |
| 使用 TWAIN 应用程序进行扫描 (Macintosh) | 119 |
| 使用 TWAIN 应用程序 (例如 Presto! PageManager) 进行扫描 | 119 |
| TWAIN 驱动程序设置 | 120 |
| 使用 Apple 图像捕捉进行扫描 (ICA 驱动程序) | 123 |
| 使用 Apple 图像捕捉进行扫描 | 123 |
| ICA 驱动程序设置 | 125 |

7 使用操作面板进行扫描

127

| | |
|---|-----|
| 在标准模式下将已扫描文档保存在计算机上 | 127 |
| 在高级模式下将已扫描文档保存在计算机上 | 130 |
| 将已扫描文档保存到 USB 闪存盘 | 134 |
| 将文档扫描到 FTP 服务器 | 139 |
| 启动网络基本管理 | 140 |
| 配置 FTP 默认设置 | 142 |
| 使用 FTP 服务器配置文件进行扫描 | 146 |
| 将文档扫描到 SFTP 服务器 | 148 |
| 启动网络基本管理 | 149 |
| 配置 SFTP 默认设置 | 151 |
| 使用 SFTP 服务器配置文件进行扫描 | 155 |
| 将原稿扫描到共享文件夹 / 网络位置 (Windows®) | 157 |
| 启动网络基本管理 | 158 |
| 配置扫描到网络默认设置 | 160 |
| 使用扫描到网络配置文件进行扫描 | 164 |
| 将原稿扫描到 SharePoint | 166 |
| 启动网络基本管理 | 167 |
| 设置扫描到 SharePoint 配置文件 | 169 |
| 将已扫描文档直接发送到电子邮件地址 (ADS-2800W / ADS-3600W) | 174 |
| 从地址簿中选择电子邮件地址 | 175 |
| 手动输入电子邮件地址 | 175 |
| 设置地址簿 (ADS-2800W / ADS-3600W) | 176 |
| 注册电子邮件地址 | 176 |
| 更改电子邮件地址 | 176 |
| 删除电子邮件地址 | 177 |
| 设置组 | 178 |
| 更改组 | 178 |
| 删除组 | 179 |
| 更改扫描到计算机设置 (Windows®) | 180 |
| 使用触摸屏的扫描选项 (ADS-2800W / ADS-3600W) | 187 |
| 跳过空白页功能 | 187 |
| 调整扫描位置 | 187 |
| 拆分并保存扫描的文件 | 187 |

| | |
|--|------------|
| 扫描指定区域 | 188 |
| 自动检测原稿是否使用彩色 | 188 |
| 色彩自动检测调整 | 188 |
| 8 从计算机管理设备 | 189 |
| 从计算机监视设备的状态 (Windows®) | 189 |
| 状态监视器指示符 | 190 |
| 从计算机设置 Brother 设备 | 192 |
| 9 日常维护 | 196 |
| 清洁设备的外部 | 196 |
| 清洁扫描仪和辊轴 | 198 |
| 更换耗材 | 202 |
| 零件名称、数量和使用寿命 | 202 |
| 查看耗材的零件更换周期 (ADS-2400N / ADS-3000N) | 203 |
| 查看耗材的零件更换周期 (ADS-2800W / ADS-3600W) | 206 |
| 更换撮纸辊 | 206 |
| 更换反转辊 | 210 |
| 重置计数器 | 212 |
| 重置用量计数器 (ADS-2800W / ADS-3600W) | 215 |
| 包装和运输设备 | 216 |
| 10 故障排除 | 218 |
| 概述 | 218 |
| 确定问题 | 218 |
| 错误和维护信息 | 219 |
| 原稿卡纸 | 222 |
| 操作和软件问题 | 224 |
| 设备信息 | 230 |
| 检查序列号 (ADS-2400N / ADS-3000N) | 230 |
| 检查序列号 (ADS-2800W / ADS-3600W) | 232 |
| 启用 / 禁用无线局域网 (ADS-2800W / ADS-3600W) | 232 |
| 启用 / 禁用局域网 | 233 |
| 启用 / 禁用 USB | 233 |
| 重置功能 | 234 |
| 重置设备 (ADS-2400N / ADS-3000N) | 234 |
| 重置设备 (ADS-2800W / ADS-3600W) | 235 |
| A 规格 | 236 |
| 综述 | 236 |
| 扫描仪 | 238 |
| 直接扫描功能 (扫描到 USB) | 238 |
| 接口 | 239 |
| 网络 | 239 |
| 计算机要求 | 240 |

B 附录 241

| | |
|------------------------------------|-----|
| 输入文本 (ADS-2800W / ADS-3600W)..... | 241 |
| 插入空格 | 241 |
| 更正 | 241 |
| 指示灯指示 (ADS-2400N / ADS-3000N)..... | 242 |
| 致电服务中心指示..... | 253 |
| 扫描设置 | 254 |

C 索引 260

使用本说明书

感谢您购买 Brother 设备！阅读使用说明书将帮助您充分利用设备。

本说明书中使用的符号和惯例

本说明书中使用的符号和惯例如下。

| | |
|---|---|
|  注意 | <u>注意</u> 图标表示可能导致轻微或中度伤害的潜在危险情况。 |
| 重要事项 | <u>重要事项</u> 图标表示可能导致财产损失或产品功能丧失的潜在危险情况。 |
| 注释 | <u>注释</u> 图标提醒您如何应对可能出现的情况或提供有关其他扫描功能的提示。 |
| 粗体 | 粗体字表示设备的操作面板或计算机屏幕上的按键。 |
| <i>斜体</i> | 斜体字强调应当注意的要点或提示您参考相关主题。 |
| [括号中的文字] (ADS-2800W / ADS-3600W) | 括号中的文字表示设备触摸屏上显示的信息。 |

注释

- 除非另外指定，否则本说明书中的屏幕和示意图均显示 ADS-3600W。
- 除非另外指定，否则本说明书中的屏幕取自 Windows® 7 和 OS X 10.10.x。您计算机上的屏幕显示可能会根据操作系统而有所不同。

关于本设备

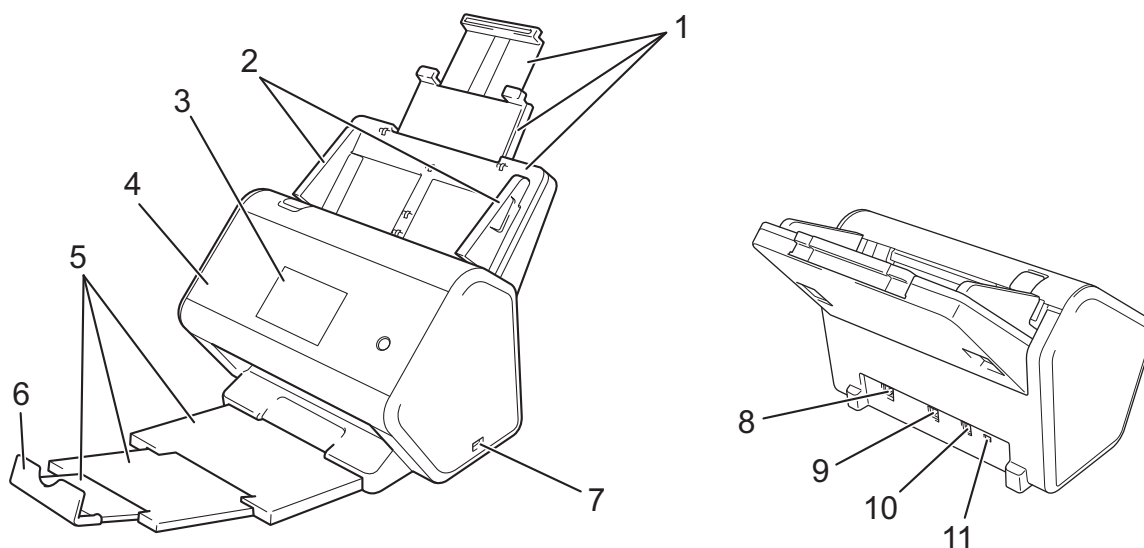

- 1 可伸缩自动进稿器 (ADF)
- 2 纸张导块
- 3 操作面板
- 4 前盖
- 5 可伸缩出纸盒
- 6 原稿挡板
- 7 USB 2.0 接口
- 8 以太网电缆端口
- 9 高速 USB 2.0 接口 (ADS-2400N / ADS-2800W)
USB 3.0 SuperSpeed 接口 (ADS-3000N / ADS-3600W)
- 10 交流电源适配器接口
- 11 安全插槽

操作面板概述 (ADS-2400N / ADS-3000N)

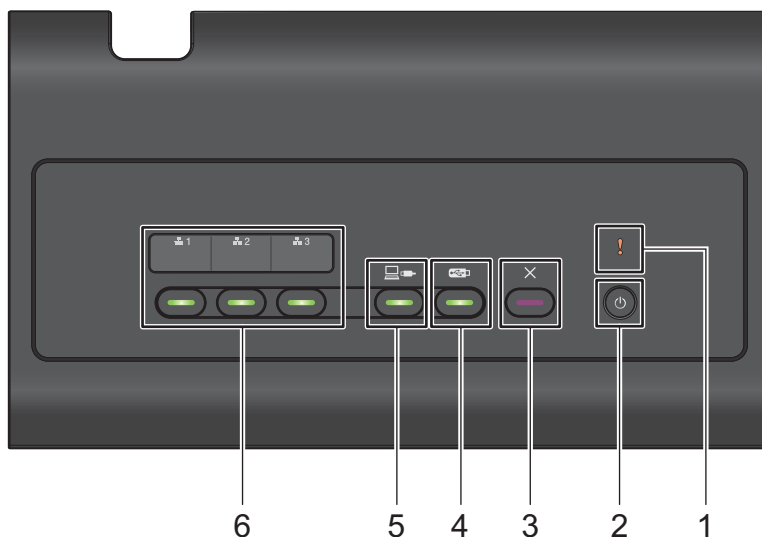

1 错误指示灯（带指示灯）

设备处于错误状态时会闪烁。有关详细信息，请参阅第 242 页上的 *指示灯指示 (ADS-2400N / ADS-3000N)*。

2 电源按钮（带指示灯）

您可以打开 / 关闭设备。

按  可打开设备。

按下  可关闭设备。

3 停止按钮

按“停止”按钮可以：

- 停止文档送纸
- 取消工作
- 唤醒设备
- 从错误中恢复
- 使“远程设置”断开连接

4 扫描到 USB 按钮（带指示灯）

按“扫描到 USB”按钮可以：

- 扫描到 USB
- 唤醒设备

5 扫描到 PC 按钮（带指示灯）

按“扫描到计算机”按钮（USB 连接）可以：

- 扫描到计算机
- 唤醒设备

6 1 2 3

可以将“扫描到 FTP/SFTP”、“扫描到网络”、“扫描到 SharePoint”、“扫描到计算机（网络连接）”或“WS 扫描”功能分配给这些按钮。配置设置之后，按该按钮可选择所指定的功能。

仅当已通过安装光盘和 USB 电缆使用有线网络方法设置设备之后，这些按钮才可用（请参阅《快速安装指南》）。

有关详细信息，请参阅第 139 页上的 *将文档扫描到 FTP 服务器*。

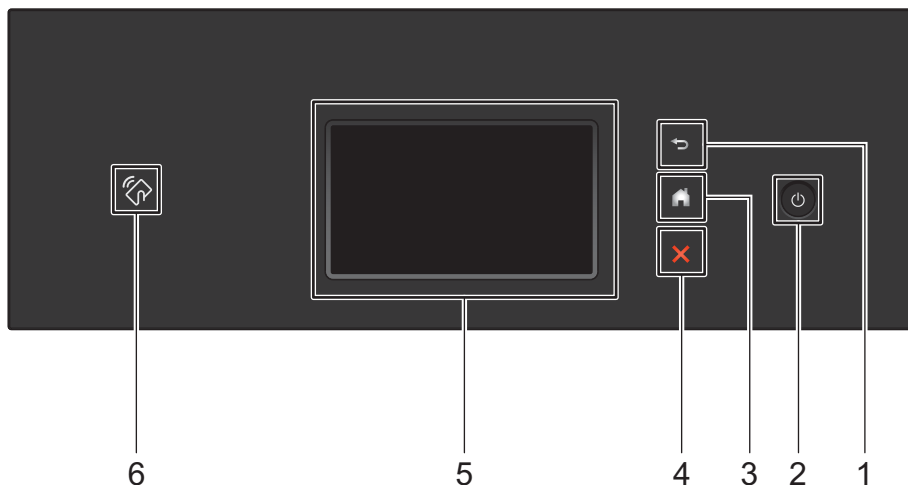

操作面板概述 (ADS-2800W / ADS-3600W)



1 (返回按键)

按此按键可返回到上一个屏幕或上一级菜单。可用时，“返回”按键将会亮起。

2 (打开 / 关闭电源)

按  可打开设备。按住  可关闭设备。触摸屏显示 [正在关机] 并保持亮起几秒钟，随后熄灭。

3 (主页按键)

按此按键可返回到主页屏幕和就绪模式。可用时，“主页”按键将会亮起。

4 (停止按键)

按此按键可停止或取消当前操作并返回到就绪模式。可用时，“停止”按钮将会亮起。

5 触摸式液晶显示屏

可以按触摸屏来访问菜单和选项。

6 NFC (近场通信) 读取器 (ADS-3600W)

您可以通过让 IC 卡接触操作面板上的 NFC 读取器来使用卡验证。

如果您的 Android™ 设备支持 NFC 标准，则可以通过让您的设备接触 NFC 标识来扫描到您的设备。您必须在 Android™ 设备上下载并安装 Brother iPrint&Scan 才能使用此功能。

触摸式液晶显示屏

您可以选择下列四个屏幕之一作为主页屏幕。显示主页屏幕时，您可以通过向左或向右滑动或者 ◀ 或 ▶ 来更改所显示的屏幕。

当设备处于闲置状态时，以下屏幕会显示设备的状态：

| | |
|--|--|
| | <p>扫描 1 屏幕</p> <p>扫描 1 屏幕可让您访问扫描功能，例如“扫描到计算机”、“扫描到局域网”和“扫描到 FTP/SFTP”。</p> |
| | <p>扫描 2 屏幕</p> <p>扫描 2 屏幕可让您访问扫描功能，例如“扫描到电子邮件服务器”、“扫描到 SharePoint”和“WS 扫描”。如果您设置了“WS 扫描”功能，“WS 扫描”屏幕将会出现。</p> |
| | <p>扫描 3 屏幕</p> <p>扫描 3 屏幕可让您访问“扫描到 USB”。</p> |

注释

“滑动”是指您的手指在触摸屏上滑过以显示下一页或下一个项目。

1  (WiFi 设置)

使用无线连接时，“就绪模式”屏幕的四段指示器可显示当前无线信号强度。



2  (所有设置)

按此按键可以访问主要设置（有关详细信息，请参阅第 9 页上的 *设置屏幕*）。

3  快捷方式 (快捷方式)

按此按钮可以设置快捷方式。

您可以使用已设为快捷方式的选项进行快速扫描。

注释



可以使用 8 个快捷方式选项卡。您可以在每个快捷方式选项卡中设置 6 个快捷方式。总共可以使用 48 个快捷方式。

4 到计算机

按此按钮可访问“扫描到计算机”功能。

5 到局域网

按此按钮可访问“扫描到网络”功能。

6 到 FTP/SFTP

按此按钮可以访问“扫描到 FTP/SFTP”功能。

7 到电子邮件服务器

按此按钮可访问“扫描到电子邮件服务器”功能。

8 到 SharePoint

按此按钮可以访问“扫描到 SharePoint”功能。

9 WS 扫描

按此按钮可以访问“WS 扫描”功能。

当您选择了“WS 扫描”时，此图标将会出现。（有关详细信息，请参阅 *网络使用说明书*。）

10 到 USB

按此按钮可访问“扫描到 USB”功能。

11 警告图标

当有错误错误或维护消息时，警告图标  将会出现；请按  返回到“就绪模式”。

有关详细信息，请参阅第 219 页上的 *错误和维护信息*。

注释

本产品采用 ARPHIC TECHNOLOGY CO., LTD 的字体。



自动启动扫描

“自动启动扫描”功能实现在将文档放置在自动进稿器中后，立即开始扫描。

要使用“自动启动扫描”，必须先创建“自动启动扫描快捷方式”，然后在“常规设置”中启用“自动启动扫描”设置。

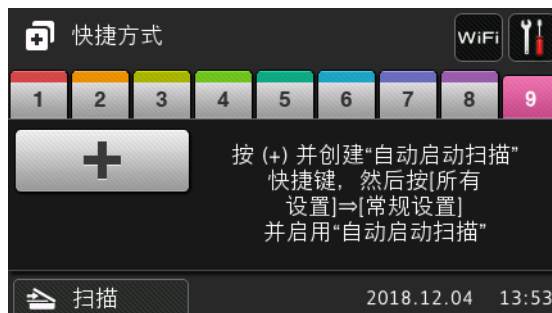
- 1 按 [快捷方式]。
- 2 按第九个“快捷方式”选项卡。



- 3 按  以添加“自动启动扫描快捷方式”。
- 4 选择快捷方式功能（例如，扫描到计算机）。
- 5 按 [另存为快捷方式]。当液晶显示屏显示 [这些设置将另存为快捷方式。] 时，按 [OK]。
- 6 输入快捷方式名称。当液晶显示屏显示 [是否将其设为 One Touch 快捷方式] 时，按 [OK]。
- 7 按 （所有设置）以访问“设置”菜单。按 [常规设置] > [自动启动扫描模式]，然后选择 [开]。

注释

一次只能保存一个“自动启动扫描”配置文件。

设置屏幕

按  (所有设置) 以检查并访问设备的所有设置。

■ 常规设置

按此项可以访问完整的“设置”菜单。

■ 快捷方式设置

按此项可以快捷方式。

有关详细信息，请参阅第 10 页上的 *快捷方式设置 (ADS-2800W / ADS-3600W)*。

■ 网络

按此项可以访问网络设置。

■ 设备信息

按此项可以检查设备的信息。

■ 初始设置

按此项可以访问 [日期和时间]、[扫描偏移修正]、[重置] 和 [语言] 菜单。

基本操作

将手指按在触摸屏即可操作。要显示并访问所有屏幕菜单或选项，请向左、右、上、下滑动或按 ◀▶ 或 ▲▼ 以滚动浏览它们。

重要事项

请勿使用尖锐的物体（如钢笔或手写笔）按压触摸屏。否则可能会损坏设备。

下面的示例显示如何更改设备设置。在本示例中，将扫描到 USB 中的文档尺寸设置更改成 [自动消除倾斜]。

- 1 向左或向右滑动，或按 ◀ 或 ▶ 以显示 [扫描 3]。
- 2 按 [到 USB]。
- 3 按 [选项]。
- 4 按 ▲ 或 ▼ 以显示 [文档尺寸]。
- 5 按 [文档尺寸]。
- 6 按 ▲ 或 ▼ 以显示 [自动消除倾斜]。
- 7 按 [自动消除倾斜]。

注释

按  以返回到上一个屏幕或上一级菜单。

快捷方式设置 (ADS-2800W / ADS-3600W)



您可以将使用最频繁的扫描设置添加为快捷方式。以后您可以调出并快速使用这些设置。
最多可以添加 48 个快捷方式。

添加扫描快捷方式

可在扫描快捷方式中包括以下设置：

| 设置 | 到计算机 | 到 USB | 到电子邮件服务器 | 到 FTP / SFTP | 到局域网 | 到 SharePoint |
|---------------|------|-------|----------|--------------|------|--------------|
| [计算机名称] | ✓ | - | - | - | - | - |
| [扫描设置] | ✓ | - | - | - | - | - |
| [双面扫描] | ✓ | ✓ | ✓ | - | - | - |
| [扫描类型] | ✓ | ✓ | ✓ | - | - | - |
| [分辨率] | ✓ | ✓ | ✓ | - | - | - |
| [文件类型] | ✓ | ✓ | ✓ | - | - | - |
| [文档尺寸] | ✓ | ✓ | ✓ | - | - | - |
| [文件名称] | - | ✓ | ✓ | - | - | - |
| [文件名称类型] | - | ✓ | ✓ | - | - | - |
| [文件大小] | - | ✓ | ✓ | - | - | - |
| [自动消除倾斜] | ✓ | ✓ | ✓ | - | - | - |
| [跳过空白页] | ✓ | ✓ | ✓ | - | - | - |
| [亮度] | ✓ | ✓ | ✓ | - | - | - |
| [对比度] | ✓ | ✓ | ✓ | - | - | - |
| [颜色] | - | ✓ | ✓ | - | - | - |
| [黑白 / 灰色] | - | ✓ | ✓ | - | - | - |
| [选择空白页检测级别] | ✓ | ✓ | ✓ | - | - | - |
| [边距设置] | - | ✓ | ✓ | - | - | - |
| [文档分隔] | - | ✓ | ✓ | ✓ | ✓ | ✓ |
| [设置文件名称] *1 | - | - | - | ✓ | ✓ | ✓ |

*1 “配置文件名”设置包含许多项目。有关详细信息，请参阅[网络使用说明书](#)。

- 1 按  快捷方式。
- 2 按从 1 到 8 中的任意选项卡。
- 3 在要添加快捷方式处按 。

- 4 向上或向下滑动，或按 ▲ 或 ▼ 以显示所需的扫描您类型，然后按该类型。
- 5 执行下列其中一项操作：
 - 如果您按了 [到 USB]，请转到步骤 8。
 - 如果您按了 [到电子邮件服务器]，请转到步骤 6。
 - 如果您按了 [到计算机 (OCR)]、[到计算机 (文件)]、[到计算机 (图像)]、[到计算机 (电子邮件)]，请转到步骤 7。
 - 如果您按了 [到 FTP/SFTP]、[到局域网] 或 [到 SharePoint]，请向上或向下滑动，或按 ▲ 或 ▼ 以显示配置文件名，然后按该名称。转到步骤 12。

注释

要为 [到 FTP/SFTP]、[到局域网] 或 [到 SharePoint] 添加快捷方式，需先创建配置文件名。

- 6 执行下列其中一项操作：
 - 要手动输入电子邮件地址，请按 [手动]。使用设备触摸屏上的键盘输入所需的电子邮件地址。
(有关使用触摸屏输入文本的帮助，请参阅第 241 页上的 *输入文本 (ADS-2800W / ADS-3600W)*。)
按 [OK]。
 - 要输入地址簿中的电子邮件地址，请按 [地址簿]。向上或向下滑动，或按 ▲ 或 ▼ 以显示所需的电子邮件地址，然后按该电子邮件地址。
按 [OK]。确认所输入的电子邮件地址您后，请按 [OK]。转到步骤 8。

注释

按 [详情] 以查看所输入的地址列表。

- 7 执行下列其中一项操作：
 - 使用 USB 连接将设备连接到计算机时：
按 [USB] 确认选择了到 USB 作为“计算机名称”。转到步骤 11。
 - 将设备连接到网络时：
向上或向下滑动，或按 ▲ 或 ▼ 以显示“计算机名称”，然后按“计算机名称”。转到步骤 8。
- 8 按 [选项]。
- 9 向上或向下滑动，或按 ▲ 或 ▼ 以显示可用的设置，然后按所需的设置。
- 10 向上或向下滑动，或按 ▲ 或 ▼ 以显示设置的可用的选项，然后按所需的选项。
重复步骤 9 和 10，直到为此快捷方式选择了所有设置为止。
按 [OK]。
- 11 查看已选择的设置：
 - 要进行更多更改，请返回到步骤 8。
 - 要完成，请按 [另存为快捷方式]。

- 12 查看触摸屏上的设置，然后按 [OK]。
- 13 使用设备触摸屏上的键盘输入快捷方式的名称。（有关使用触摸屏输入文本的帮助，请参阅第 241 页上的 *输入文本 (ADS-2800W / ADS-3600W)*。）
按 [OK]。
- 14 按 [OK] 保存快捷方式。

添加 ID 卡快捷方式（仅限 ADS-3600W）



- 1 按  快捷方式。
- 2 按从 1 到 8 中的任意选项卡以显示所需的快捷方式。
- 3 按住“快捷方式”按钮。
- 4 按 [注册 NFC]。

注释

- 不能将同一个 ID 卡用于不同的快捷方式。
 - 要将 ID 卡用于另一个快捷方式，请先注销卡，然后用新的快捷方式注册它。
-



更改快捷方式

您可以更改快捷方式中的设置。

- 1 按  快捷方式。
- 2 按从 1 到 8 中的任意选项卡以显示要更改的快捷方式。
- 3 按所需的快捷方式，然后按 [选项]。将会显示所选快捷方式的设置。
- 4 更改在步骤 3 中选择的快捷方式的设置（有关详细信息，请参阅第 10 页上的 *快捷方式设置 (ADS-2800W / ADS-3600W)*）。
- 5 完成后，按 [OK]，然后按 [另存为快捷方式]。
- 6 按 [OK] 以确认。
- 7 执行下列其中一项操作：
 - 要覆盖快捷方式，请按 [是]。
 - 要保留现有的快捷方式，请按 [否] 以输入新的快捷方式名称。转到步骤 8。
- 8 要创建新的快捷方式，请按 ，然后按住  以删除当前名称，然后使用设备触摸屏上的键盘输入新的名称。（有关使用触摸屏输入文本的帮助，请参阅第 241 页上的 *输入文本 (ADS-2800W / ADS-3600W)*。）
按 [OK]。
- 9 按 [OK] 以确认。

编辑快捷方式名称

您可以编辑快捷方式名称。

- 1 按  快捷方式。
- 2 按从 1 到 8 中的任意选项卡以显示所需的快捷方式。
- 3 按住“快捷方式”按钮。
- 4 按 [重命名]。
- 5 要编辑快捷方式名称，请按住  以删除当前名称，然后使用设备触摸屏上的键盘输入新的名称。（有关使用触摸屏输入文本的帮助，请参阅第 241 页上的 *输入文本 (ADS-2800W / ADS-3600W)*。）
按 [OK]。

删除快捷方式

您可以删除快捷方式。

- 1 按  快捷方式。
- 2 按从 1 到 8 中的任意选项卡以显示所需的快捷方式。
- 3 按住“快捷方式”按钮。
- 4 按 [删除] 以删除您在步骤 3 中选择的快捷方式。
- 5 按 [是] 以确认。

回调快捷方式

“快捷方式”设置显示在“快捷方式”屏幕上。要调出快捷方式，只需按快捷方式名称即可。



- 1 按  快捷方式。
- 2 按从 1 到 8 中的任意选项卡以显示所需的快捷方式。
- 3 按“快捷方式”按钮。

访问 Brother Utilities (Windows®)

Brother Utilities  是一个应用程序启动器，可方便用户访问计算机上已安装的所有 Brother 应用程序。

1 启动操作系统的 **Brother Utilities**：



- Windows® 7 / Windows Vista® / Windows® XP

单击  (开始) 菜单，选择 **所有程序 > Brother >  (Brother Utilities)**。



- Windows® 8

在“开始”屏幕或桌面上单击或单击  (Brother Utilities)。

- Windows® 8.1

将鼠标移动到**开始**屏幕的左下角，然后单击  (如果使用的是支持触摸的设备，请从**开始**屏幕的底部向上滑动以显示**应用**屏幕)。出现**应用**屏幕时，单击或单击  (Brother Utilities)。

- Windows® 10

单击  (开始) 菜单，选择 **所有程序 > Brother >  (Brother Utilities)**。

2 选择设备。

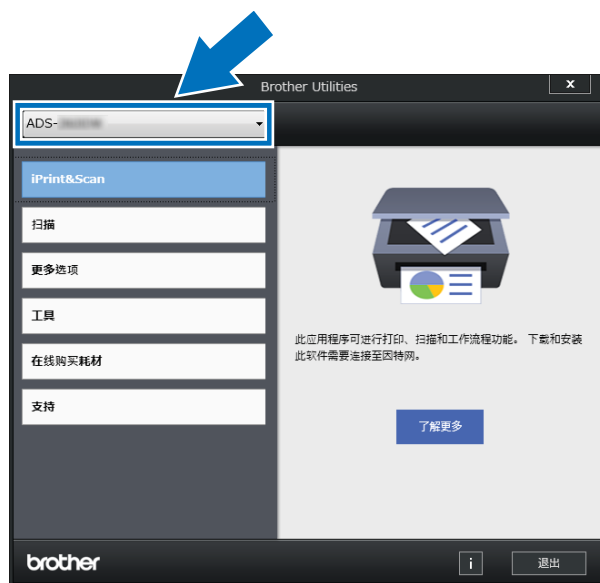

3 选择要使用的操作。

常规设置 (ADS-2400N / ADS-3000N)

设置日期和时间

- 1 启动应用程序。
 - Windows®
 - 1 单击任务栏中的  (ControlCenter4) 图标，然后从菜单中选择**打开**。**ControlCenter4** 窗口将会出现。
 - 2 单击**设备设置**选项卡（下例中使用的是**标准模式**）。
 - 3 单击**远程设置**按钮。



注释

如果使用的是高级模式，请单击 （设置）图标以访问设备设置。



■ Macintosh

- 1 在 **Finder** 菜单栏中，单击前往 > 应用程序 > **Brother**。
- 2 双击“远程设置”图标。

注释

- 要使用“远程设置”，请在兄弟（中国）商业有限公司的技术服务支持网站 (www.95105369.com) 上转至您型号的下载页面，然后从实用程序中下载“远程设置”。
- 在 Mac 上，“远程设置”只支持 USB 连接。
- 面向 Mac 的“远程设置”支持 macOS 10.13 或更早版本。

- 2 “远程设置”窗口将会出现。

注释

有关远程设置的详细信息，请参阅第 192 页上的从计算机设置 Brother 设备。

3 在导航树中选择初始设置。

- Windows®



■ Macintosh



4 选择日期 & 时间。

5 单击确定。

设置休眠时间

1 启动应用程序。

■ Windows®

- 1 单击任务栏中的  (ControlCenter4) 图标，然后从菜单中选择**打开**。
ControlCenter4 窗口将会出现。
- 2 单击**设备设置**选项卡（下例中使用的是**标准模式**）。
- 3 单击**远程设置**按钮。



注释

如果使用的是**高级模式**，请单击 （设置）图标以访问**设备设置**。



■ Macintosh

- 1 在 **Finder** 菜单栏中，单击**前往 > 应用程序 > Brother**。
- 2 双击“远程设置”图标。

注释

- 要使用“远程设置”，请在兄弟（中国）商业有限公司的技术服务支持网站 (www.95105369.com) 上转至您型号的下**载**页面，然后从**实用程序**中下载“远程设置”。
- 在 Mac 上，“远程设置”只支持 USB 连接。
- 面向 Mac 的“远程设置”支持 macOS 10.13 或更早版本。

- 2 “远程设置”窗口将会出现。

注释

有关**远程设置**的详细信息，请参阅第 192 页上的**从计算机设置 Brother 设备**。

3 在导航树中选择常规设置。

■ Windows®



■ Macintosh

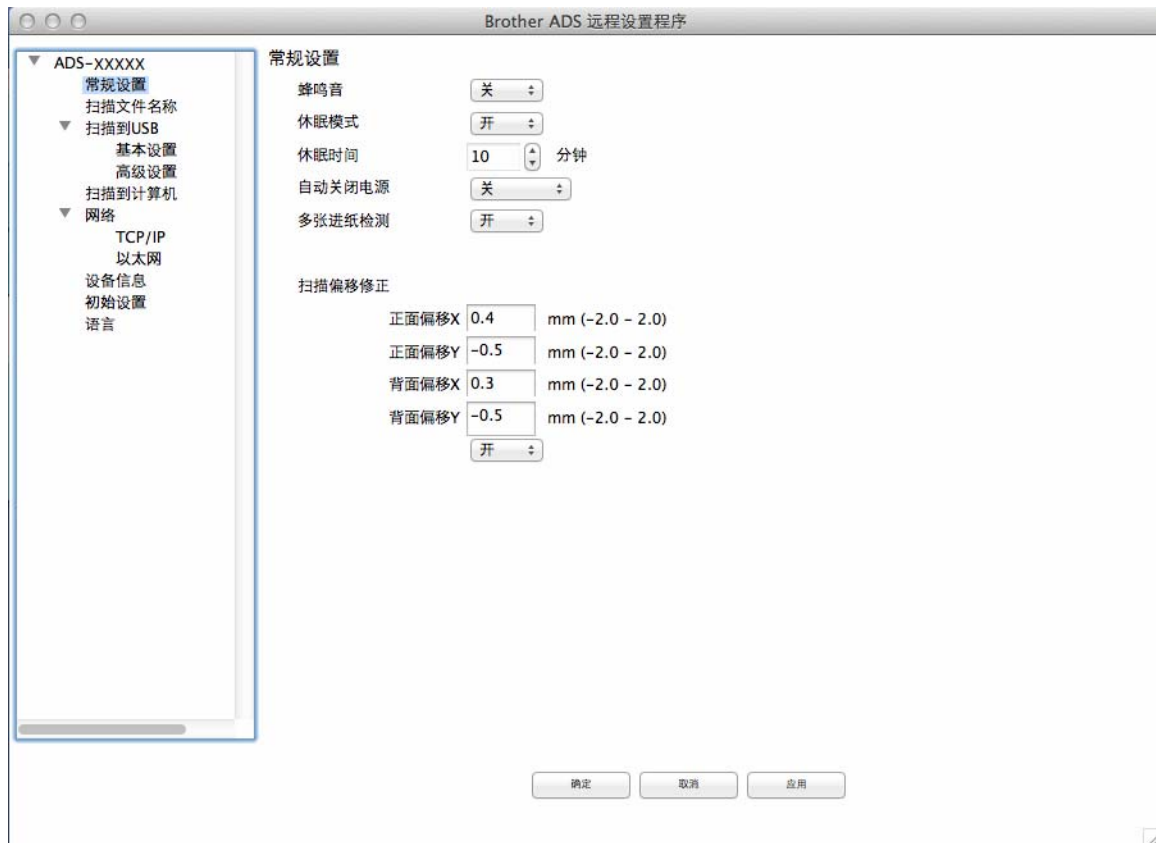

- 4 选择设备进入休眠之前的空闲时间。
要唤醒设备，请执行下列其中一项操作：
 - 按任意键。
 - 打开上盖。
 - 装入文档。
 - 触摸屏幕。
 - 让 IC 卡触碰 NFC 读取器。

- 5 单击**确定**。

选择您的语言

- 1 启动应用程序。
 - Windows®
 - 1 单击任务栏中的  (ControlCenter4) 图标，然后从菜单中选择**打开**。**ControlCenter4** 窗口将会出现。
 - 2 单击**设备设置**选项卡（下例中使用的是**标准模式**）。
 - 3 单击**远程设置**按钮。

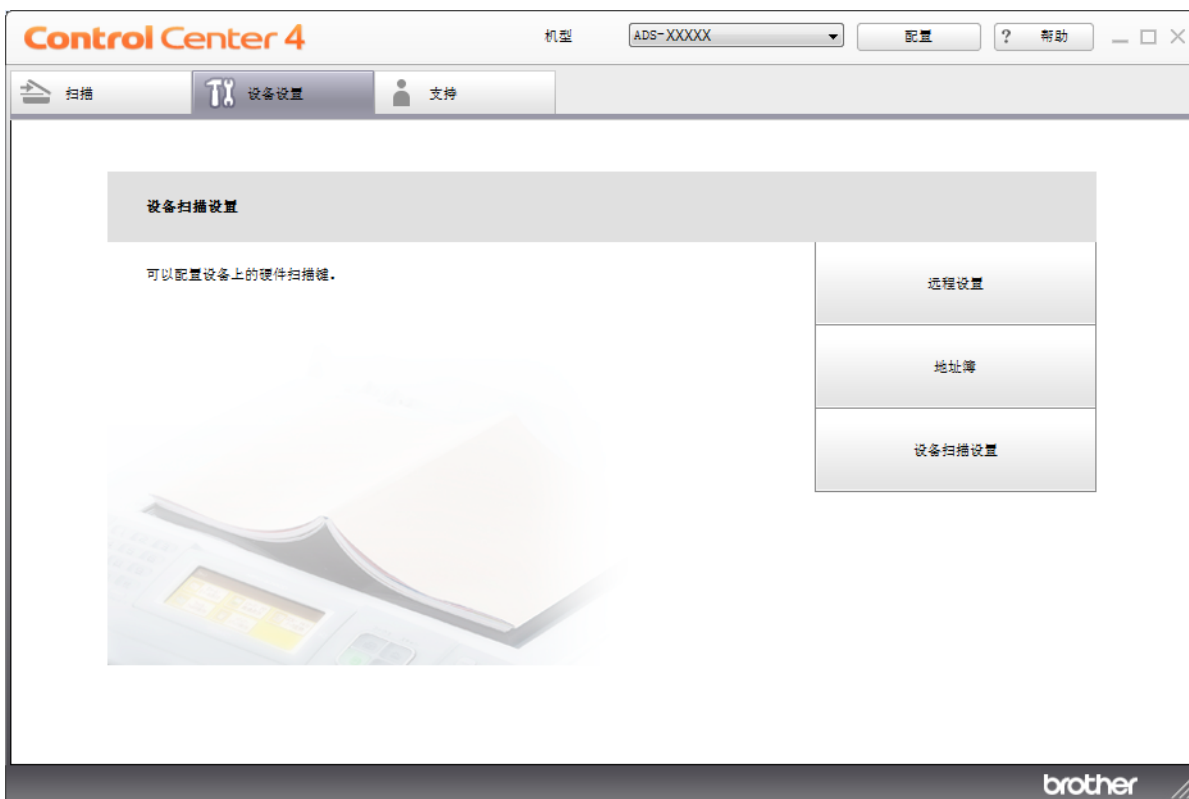

注释

如果使用的是高级模式，请单击 （设置）图标以访问设备设置。



■ Macintosh

- 1 在 **Finder** 菜单栏中，单击前往 > 应用程序 > **Brother**。
- 2 双击“远程设置”图标。

注释

- 要使用“远程设置”，请在兄弟（中国）商业有限公司的技术服务支持网站 (www.95105369.com) 上转至您型号的下载页面，然后从实用程序中下载“远程设置”。
- 在 Mac 上，“远程设置”只支持 USB 连接。
- 面向 Mac 的“远程设置”支持 macOS 10.13 或更早版本。

- 2 “远程设置”窗口将会出现。

3 在导航树中选择语言。

- Windows®

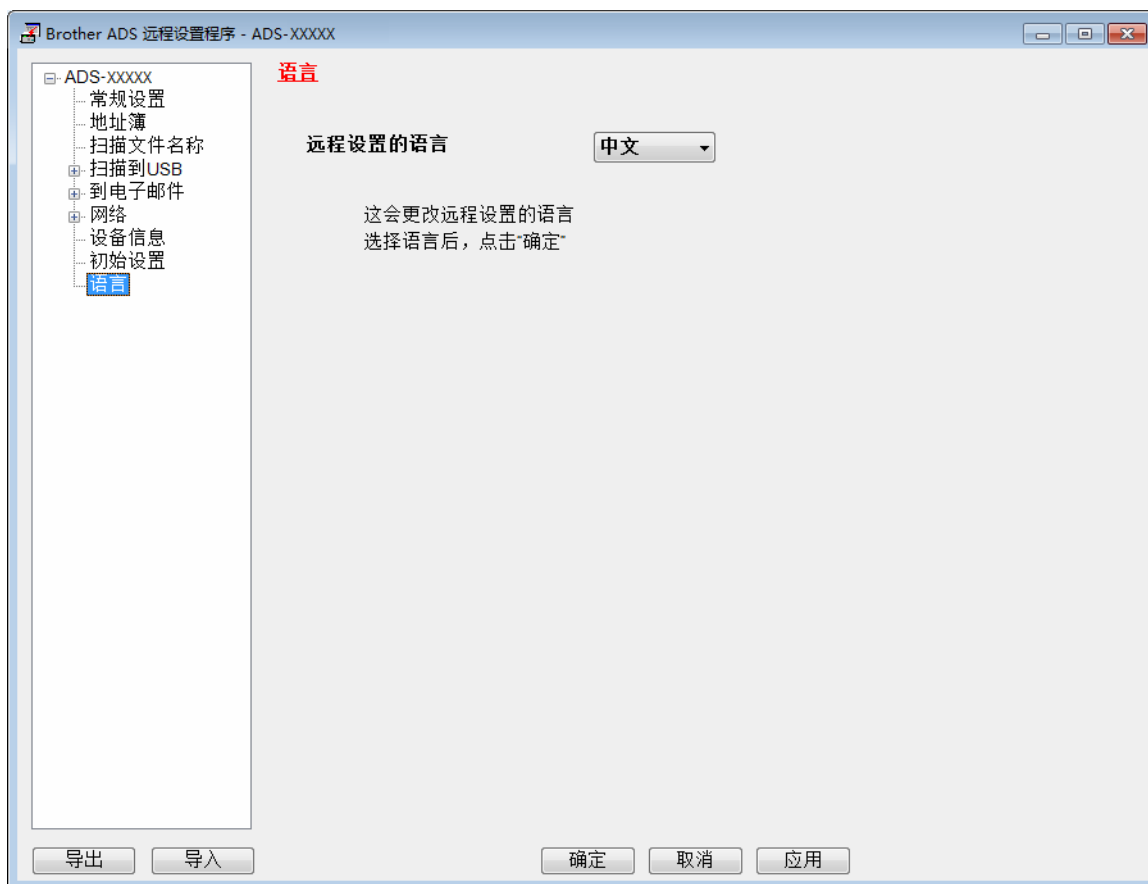

■ Macintosh

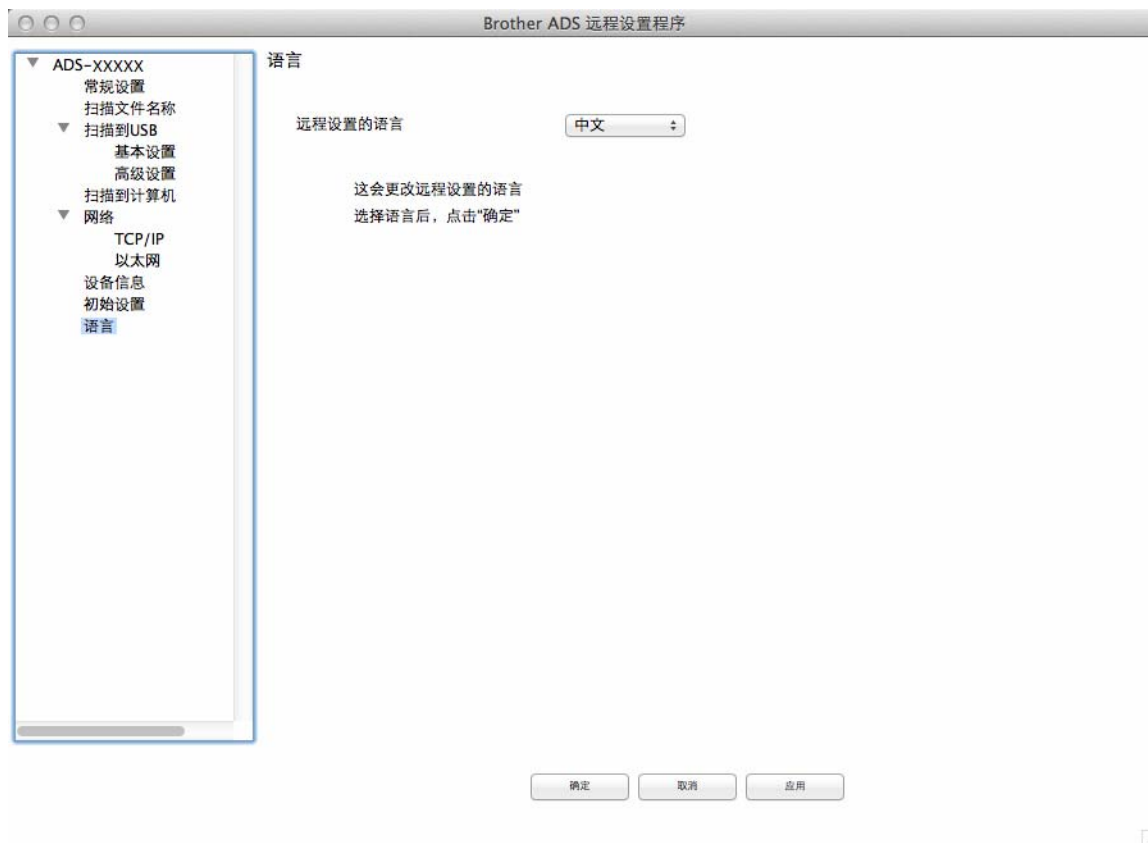

4 从**远程设置的语言**下拉列表中选择所需的语言。

5 单击**确定**。

注释

您必须关闭“远程设置程序”窗口才能保存新的语言设置。

将扫描功能分配给网络设备键 1-3

(ADS-2400N / ADS-3000N)

- 1 启动应用程序。
 - Windows®
 - 1 单击任务栏中的  (ControlCenter4) 图标，然后从菜单中选择**打开**。**ControlCenter4** 窗口将会出现。
 - 2 单击**设备设置**选项卡（下例中使用的是**标准模式**）。
 - 3 单击**扫描到网络设置**按钮。



注释

如果使用的是**高级模式**，请单击 （设置）图标以访问**设备设置**。



■ Macintosh

- 1 确认您的 Brother 设备与计算机或移动设备连接到同一个网络。
- 2 启动您的网络浏览器。
- 3 在浏览器的地址栏中输入“http:// 设备的 IP 地址”（其中“设备的 IP 地址”是设备的 IP 地址）。
例如：http://192.168.1.2

注释

- 您可以从设备操作面板上的“网络”菜单中看到设备的 IP 地址。
- 如果您设置了“网络基本管理”的登录密码，请在“登录”框中输入密码，然后单击 .



2 “网络基本管理”窗口将会出现。

注释

安装的时候，连接类型选择为网络时，**扫描到网络设备**选项才会出现。



3 选择要在其中分配“扫描到局域网”功能的网络设备（1、2或3）。

| 设备的操作面板图标 | 设置 |
|---|--------|
|  1 | 网络设备 1 |
|  2 | 网络设备 2 |
|  3 | 网络设备 3 |

4 从在 3 中选择的设备的类型下拉列表中选择扫描到网络、扫描到 SharePoint、扫描到 FTP/SFTP、扫描到 PC、WS 扫描或无。

5 从在 3 中选择的设备的目的地下拉列表选择配置文件名。

6 单击提交。

常规设置 (ADS-2800W / ADS-3600W)



设置背景灯亮度

可以调节触摸屏背景灯的亮度。如果很难看清触摸屏上的内容，请尝试更改亮度设置。

- 1 按  (所有设置)。
- 2 按 [常规设置]。
- 3 按 [液晶显示屏设置]。
- 4 按 [背景灯]。
- 5 按 [浅]、[中] 或 [深]。
- 6 按 。

设置背景灯设置

可以设置在“准备就绪”屏幕出现后触摸屏背景灯亮起的时间长度。

- 1 按  (所有设置)。
- 2 按 [常规设置]。
- 3 按 [液晶显示屏设置]。
- 4 按 [背景灯设置]。
- 5 按 [关]、[10 秒]、[20 秒] 或 [30 秒]。
- 6 按 。

设置主页屏幕

将“准备就绪”屏幕设置为 [扫描 1-3] 或 [快捷方式 1-8]。

有关这些屏幕的示例，请参阅第 6 页上的 *触摸式液晶显示屏*。

当设备处于待机状态时，或者如果您按 ，触摸屏会显示所设置的屏幕。

- 1 按  (所有设置)。
- 2 按 [常规设置]。
- 3 按 [屏幕设置]。
- 4 按 [主屏幕]。
- 5 按 [扫描 1-3] 或 [快捷方式 1-8]。
- 6 按 。

选择您的语言

- 1 按  (所有设置)。
- 2 按 ▲ 或 ▼ 以显示 [初始设置]。
- 3 按 [初始设置]。
- 4 按 [语言]。
- 5 按 ▲ 或 ▼ 以显示语言。
按所需语言。
- 6 按 。

内存存储

菜单设置是永久存储的，万一出现电源故障，只有临时设置会丢失。如果为“扫描到 USB”和“扫描到电子邮件服务器”首选设置选择了 [设定新默认值]，则那些设置将不会丢失。此外，在电源故障期间，设备可保留日期和时间设置的时间长度约为 24 小时。



蜂鸣音音量

如果“蜂鸣音”设置为 [低]、[中]、[高]，则在按下按键或操作错误时，设备将发出蜂鸣音。可以从 [低] 到 [高] 范围内选择蜂鸣音的音量级别，或者选择 [关]。

- 1 按  (所有设置)。
- 2 按 [常规设置]。
- 3 按 [音量]。
- 4 按 [蜂鸣音]。
- 5 按 [低]、[中]、[高] 或 [关]。
- 6 按 。

休眠时间



可以输入设备进入休眠模式之前的空闲时间（最长可设置为 [90 分钟]，默认设置为 [10 分钟]）。如果在设备上进行了任何操作，定时器将重新开始。

- 1 按 （所有设置）。
- 2 按 [常规设置]。
- 3 按 [环保]。
- 4 按 [休眠时间]。
- 5 输入设备进入休眠模式前保持空闲状态的时间段。
- 6 按 [OK]。
- 7 按 。

自动关闭电源

“自动关闭电源”功能可降低功耗。设置设备自动关机之前处于休眠模式的时间长度。当此功能设置为 [关] 时，必须手动关闭设备。如需再次唤醒设备，请按 。

如果您执行下列其中一项操作，定时器将重新开始：

- 按 。
 - 按任意键。
 - 打开自动进稿器盖。
- 1 按 （所有设置）。
 - 2 按 [常规设置]。
 - 3 按 [环保]。
 - 4 按 [自动断电]。
 - 5 选择设备在进入“自动关机模式”之前处于空闲状态的时间段。
 - 6 按 。

符合下列所有条件时，将会激活“自动关闭电源”：

- 未插入网络电缆。
- 已禁用无线局域网。
- “自动关闭电源”设置未设置为 [关]。
- 设备处于休眠模式的时间长度超过设置的时间段。

多张进纸检测

当设备同时送入多页纸张时，便会发生多张进纸。当多张进纸检测功能设置为 [开]，并且设备检测到多张进纸时，必须确认目前为止已保存的扫描数据，然后从下一页或从文档开头重新开始扫描。

注释

（仅限扫描到 USB）(ADS-2400N / ADS-3000N)

如果选择了 JPEG 作为文件类型，Brother 设备可保存发生多张进纸错误之前扫描的所有数据。

- 1 按 （所有设置）。
- 2 按 [常规设置]。
- 3 按 ▲ 或 ▼ 以显示 [多张进纸检测]。
- 4 按 [多张进纸检测]。
- 5 按 [开]（或 [关]）。
- 6 按 。



设置锁定 (ADS-2800W / ADS-3600W)

设置锁定允许您设置密码以防其他用户更改设备设置。细心记下您的密码。如果忘记密码，则必须重置存储在设备中的密码，或者联系您的管理员或 Brother 呼叫中心。

当“设置锁定”为 [开] 时，不输入密码则无法更改以下设置：

- [常规设置]
- [快捷方式设置]
- [网络]
- [设备信息]
- [初始设置]
- [另存为快捷方式]（在所有“扫描到”操作中）
- [设定新默认值] 和 [出厂设置]（在 [到 USB] 中）
- [地址簿]、[设定新默认值] 和 [出厂设置]（在 [到电子邮件服务器] 中）

设置密码

- 1 按 （所有设置）。
- 2 按 [常规设置]。
- 3 按 [设置锁定]。
- 4 使用数字 0-9 输入 4 位数的密码。
按 [OK]。
- 5 当触摸屏显示 [验证 :] 时，请重新输入密码。
按 [OK]。
- 6 按 。

更改密码

- 1 按  (所有设置)。
- 2 按 [常规设置]。
- 3 按 [设置锁定]。
- 4 按 [设置密码]。
- 5 输入现有的 4 位数密码。
按 [OK]。
- 6 输入新的 4 位数作为密码。
按 [OK]。
- 7 当触摸屏显示 [验证 :] 时, 请重新输入新密码。
按 [OK]。
- 8 按 。



开启 / 关闭设置锁定

如果触摸屏显示 [密码错误], 请输入正确的密码。

开启设置锁定

- 1 按  (所有设置)。
- 2 按 [常规设置]。
- 3 按 [设置锁定]。
- 4 按 [功能锁关闭 ⇒ 开启]。
- 5 使用设备触摸屏上的键盘输入已注册的 4 位数密码, 然后按 [OK]。

关闭设置锁定

- 1 按 。
- 2 使用设备触摸屏上的键盘输入 4 位数的管理员密码。
按 [OK]。
- 3 按 。

安全功能锁 3.0 (ADS-2800W / ADS-3600W)

使用“安全功能锁”功能可让您限制对 Brother 设备的以下功能的公共访问：

- 扫描到计算机
- 扫描到 FTP
- 扫描到网络
- 扫描到 USB
- 扫描到电子邮件服务器
- 扫描到 SharePoint
- 应用程序

此功能还可以通过限制对设备设置的访问来防止用户更改设备的默认设置。

管理员可针对个别用户及用户密码设置限制。

注释

- 可以使用网络基本管理或 BRAdmin 专业版 3 设置安全功能锁 (仅限 Windows®)。
- 只有管理员可以针对每个用户设置限制和进行更改。
- (适用于 ADS-3600W)
可以使用卡验证来切换到另一个用户并使用操作，例如“扫描到计算机”、“扫描到 FTP”或“扫描到网络”。

开始使用安全功能锁 3.0 之前

您可以使用网络浏览器来配置安全功能锁设置。在开始之前，请执行以下操作：

- 1 启动您的网络浏览器。
- 2 在浏览器的地址栏中，输入设备的 IP 地址（或打印服务器名称）。
例如：http://192.168.1.2/
可以使用设备的液晶显示屏来查找其 IP 地址。

注释

- 可以在“网络配置列表”中找到设备的 IP 地址（请参阅*网络使用说明书*）。
- 如果正在使用“域名系统”或启用了 NetBIOS 名称，则可以输入另一个名称（例如“SharedScanner”）而不是 IP 地址。
 - 例如：
http://SharedScanner/
如果启用了 NetBIOS 名称，则还可以使用节点名称。
 - 例如：
http://brwxxxxxxxxxxxxx/
可以在液晶显示屏上的“节点名称”下找到 NetBIOS 名称。

- 3 在**登录框**中输入管理员密码。（此密码用于登录设备的网页。）单击 。



注释

如果是使用网络浏览器第一次配置设备的设置，请设置密码（请参阅*网络使用说明书*）。

打开 / 关闭安全功能锁

- 1 单击**管理员**。
- 2 单击**用户限制功能**。
- 3 选择**安全功能锁**或**关闭**。
- 4 单击**提交**。

注释

“安全功能锁”图标显示在屏幕的顶部。



使用网络基本管理配置安全功能锁 3.0

使用密码和卡 ID 设置受限制的组 and 用户¹。最多可以使用网络浏览器设置 100 个受限制的组和 100 个用户。要设置网页，请参阅第 37 页上的 *开始使用安全功能锁 3.0 之前*，然后按照以下步骤操作：

¹ 适用于 ADS-3600W

- 1 单击**管理员**。
- 2 单击**受限功能 xx-xx**。
- 3 在**用户列表 / 受限功能**字段中输入由字母数字组成的组名（最多 15 个字符）。

| 用户列表 / 受限功能 | 扫描到 | | | | | | |
|------------------------|-------------------------------------|-------------------------------------|-------------------------------------|-------------------------------------|-------------------------------------|-------------------------------------|-------------------------------------|
| | PC | 网络 | FTP SFTP | 电子邮件服务器 | Share Point | WS 扫描 | USB |
| 公共模式 | <input checked="" type="checkbox"/> | <input checked="" type="checkbox"/> | <input checked="" type="checkbox"/> | <input checked="" type="checkbox"/> | <input checked="" type="checkbox"/> | <input checked="" type="checkbox"/> | <input checked="" type="checkbox"/> |
| 1 <input type="text"/> | <input checked="" type="checkbox"/> | <input checked="" type="checkbox"/> | <input checked="" type="checkbox"/> | <input checked="" type="checkbox"/> | <input checked="" type="checkbox"/> | <input checked="" type="checkbox"/> | <input checked="" type="checkbox"/> |
| 2 <input type="text"/> | <input checked="" type="checkbox"/> | <input checked="" type="checkbox"/> | <input checked="" type="checkbox"/> | <input checked="" type="checkbox"/> | <input checked="" type="checkbox"/> | <input checked="" type="checkbox"/> | <input checked="" type="checkbox"/> |
| 3 <input type="text"/> | <input checked="" type="checkbox"/> | <input checked="" type="checkbox"/> | <input checked="" type="checkbox"/> | <input checked="" type="checkbox"/> | <input checked="" type="checkbox"/> | <input checked="" type="checkbox"/> | <input checked="" type="checkbox"/> |

- 4 在**扫描到**和**应用程序**中，清除用于限制访问操作的复选框。
- 5 单击**提交**。
- 6 单击**用户列表 xx-xx**。
- 7 在**用户列表**字段中，输入用户名（最多 20 个字符）。
- 8 在**PIN 码**字段中，输入 4 位数密码。
- 9 （适用于 ADS-3600W）
在**卡 ID**字段中，输入卡号（最多 16 个字符）。¹

¹ 可以使用数字 0-9 和字母 A-F（不区分大小写）。

- 10 为每个用户从下拉列表中选择用户列表 / 受限功能。

| | 用户列表 | PIN码 | 用户列表 / 受限功能 |
|---|----------------------|----------------------|-------------|
| 1 | <input type="text"/> | <input type="text"/> | --- |
| 2 | <input type="text"/> | <input type="text"/> | 01 |
| 3 | <input type="text"/> | <input type="text"/> | 02 |
| 4 | <input type="text"/> | <input type="text"/> | 03 |
| 5 | <input type="text"/> | <input type="text"/> | 04 |
| | | | 05 |
| | | | 06 |
| | | | 07 |
| | | | 08 |

- 11 单击提交。

为用户设置卡验证（适用于 ADS-3600W）

设置卡验证用户之前，必须使用网络浏览器设置受限制的操作和用户列表。

有关详细信息，请参阅第 39 页上的 *使用网络基本管理配置安全功能锁 3.0*。

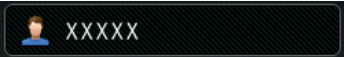
- 1 使用触摸屏切换到受限制的用户模式（有关详细信息，请参阅第 43 页上的 *使用触摸屏切换到受限制用户模式*）。
- 2 按 。
- 3 按 [注册卡]。
- 4 让卡触碰 NFC 读取器。触摸屏会显示卡 ID。
- 5 按 [OK]。

注释

- 要更改卡 ID，请让新卡触碰步骤 4 中的 NFC 读取器。
- 如果卡在封套或套子中，NFC 读取器可能无法检测到它。让卡触碰 NFC 读取器时，始终应将卡从封套或套子中取出。

设置和更改公共用户模式

公共用户模式可限制没有密码的所有用户可执行的操作。

要设置针对公共用户的限制，可使用网络基本管理或 BRAdmin 专业版 3（仅限 Windows®）（请参阅 *网络使用说明书*）。

- 1 单击 **管理员**。
- 2 单击 **受限功能 xx-xx**。

- 3 在公共模式行中，清除用于限制公共用户模式下的操作的复选框。

扫描 管理员 网络

受限功能

配置“受限功能”后应配置“用户列表”设置。通过“受限功能”可按用户或组管理这些限制。要限制某项功能，请取消选中相应复选框。

| 用户列表 / 受限功能 | 扫描到 | | | | | | |
|------------------------|-------------------------------------|-------------------------------------|-------------------------------------|-------------------------------------|-------------------------------------|-------------------------------------|-------------------------------------|
| | PC | 网络 | FTP SFTP | 电子邮件服务器 | Share Point | WS 扫描 | USB |
| 公共模式 | <input checked="" type="checkbox"/> | <input checked="" type="checkbox"/> | <input checked="" type="checkbox"/> | <input checked="" type="checkbox"/> | <input checked="" type="checkbox"/> | <input checked="" type="checkbox"/> | <input checked="" type="checkbox"/> |
| 1 <input type="text"/> | <input checked="" type="checkbox"/> | <input checked="" type="checkbox"/> | <input checked="" type="checkbox"/> | <input checked="" type="checkbox"/> | <input checked="" type="checkbox"/> | <input checked="" type="checkbox"/> | <input checked="" type="checkbox"/> |
| 2 <input type="text"/> | <input checked="" type="checkbox"/> | <input checked="" type="checkbox"/> | <input checked="" type="checkbox"/> | <input checked="" type="checkbox"/> | <input checked="" type="checkbox"/> | <input checked="" type="checkbox"/> | <input checked="" type="checkbox"/> |
| 3 <input type="text"/> | <input checked="" type="checkbox"/> | <input checked="" type="checkbox"/> | <input checked="" type="checkbox"/> | <input checked="" type="checkbox"/> | <input checked="" type="checkbox"/> | <input checked="" type="checkbox"/> | <input checked="" type="checkbox"/> |

- 4 单击提交。

切换用户

已打开“安全功能锁”时，此设置用于在已注册的受限制用户或公用模式之间切换。

使用触摸屏切换到受限制用户模式

1 按  公用 或  XXXXX。

（其中 xxxxx 是用户名。）

- 2 按 [切换用户]。
- 3 向上或向下滑动，或按 ▲ 或 ▼ 以显示用户名。
- 4 按用户名。
- 5 使用触摸屏键盘输入 4 位数用户密码。
按 [OK]。

注释

如果当前 ID 对于所需操作受限制，[拒绝访问] 会出现在触摸屏上。

使用 NFC 读取器切换到受限制用户模式（适用于 ADS-3600W）

- 1 按  返回到“准备就绪”屏幕。
- 2 让卡触碰 NFC 读取器。

注释

- 如果设备设置为公用模式或者另一个用户已登录，则您可以通过让卡触碰 NFC 读取器来登录。
- 如果卡在封套或套子中，NFC 读取器可能无法检测到它。让卡触碰 NFC 读取器时，始终应将卡从封套或套子中取出。

使用触摸屏切换到公用模式

1 按  XXXXX。

（其中 xxxxx 是用户名。）

- 2 按 [切换到公共用户]。

注释

- 受限制用户完成使用设备后，设备会在一分钟返回到公用模式。
- 如果所需操作对于所有用户都受限制，[拒绝访问] 会出现在触摸屏上，接着出现“更改用户”屏幕。您无法访问该操作。联系管理员，检查您的“安全功能锁定”设置。

活动目录验证 (ADS-2800W / ADS-3600W)

活动目录验证可限制 Brother 设备的使用。如果已启用活动目录身份验证，设备的操作面板将被锁定。用户输入用户 ID 和密码之后才能更改设备的设置。

活动目录验证可让您

- 从 LDAP 服务器获取用户的电子邮件地址
- 获取用户的主目录并设置用于“扫描到局域网”的存储器目录

可以使用网络基本管理或 BRAdmin 专业版 3 (Windows®) 更改活动目录验证设置。

有关活动目录验证的详细信息，请参阅 *网络使用说明书*。

打开 / 关闭活动目录验证锁

- 1 启动您的网络浏览器。
- 2 在浏览器的地址栏中，输入设备的 IP 地址（或打印服务器名称）。
例如：http://192.168.1.2/
可以使用设备的液晶显示屏来查找其 IP 地址。
- 3 单击**管理员**。
- 4 单击**用户限制功能**。
- 5 选择**活动目录身份验证**或**关闭**。
- 6 单击**提交**。

注释

- 必须配置活动目录服务器设置以启用活动目录验证。
 - 仅当已正确配置活动目录服务器时，才能启用“操作面板锁定”。
-

LDAP 验证 (ADS-2800W / ADS-3600W)

LDAP 验证可限制对 Brother 设备的使用。用户输入用户 ID 和密码之后才能更改设备的设置。

有关 LDAP 验证的详细信息，请参阅 *网络使用说明书*。

打开 / 关闭 LDAP 验证锁

- 1 启动您的网络浏览器。
- 2 在浏览器的地址栏中，输入设备的 IP 地址（或打印服务器名称）。
例如：http://192.168.1.2/
可以使用设备的液晶显示屏来查找其 IP 地址。
- 3 单击**管理员**。
- 4 单击**用户限制功能**。
- 5 选择 **LDAP 验证**或**关闭**。
- 6 单击**提交**。

可使用的原稿

注释

请勿装入纸张厚薄不一或纸张质量参差不齐的文档。

标准纸张

| | | |
|------------------|---------------------------------------|---------------------|
| 长度 | 51 毫米到 297 毫米 | |
| 宽度 | 51 毫米到 215.9 毫米 | |
| 重量 ^{*1} | 27 克 / 平方米到 413 克 / 平方米 | |
| 厚度 | 0.05 毫米到 0.26 毫米 要扫描较薄的原稿，请使用载纸薄膜。 | |
| 最多页数 | 最多 50 页或厚度不超过 5 毫米 | |
| 标准纸张尺寸 | A4 | 210 毫米 × 297 毫米 |
| | A5 | 148 毫米 × 210 毫米 |
| | A6 | 105 毫米 × 148 毫米 |
| | A7 | 74 毫米 × 105 毫米 |
| | A8 | 52 毫米 × 74 毫米 |
| | B5 | 182 毫米 × 257 毫米 |
| | B6 | 128 毫米 × 182 毫米 |
| | B7 | 91 毫米 × 128 毫米 |
| | B8 | 64 毫米 × 91 毫米 |
| | Legal | 215.9 毫米 × 355.6 毫米 |
| | Mexican Legal | 215.9 毫米 × 339.9 毫米 |
| | India Legal | 215 毫米 × 345 毫米 |
| | Letter | 215.9 毫米 × 279.4 毫米 |

^{*1} 对于重量介于 27 克 / 平方米和 39 克 / 平方米之间的原稿，建议使用载纸薄膜以取得最佳效果。

厚纸

| | |
|------|--------------------------|
| 长度 | 51 毫米到 297 毫米 |
| 宽度 | 51 毫米到 215.9 毫米 |
| 重量 | 210 克 / 平方米到 413 克 / 平方米 |
| 厚度 | 0.26 毫米到 0.5 毫米 |
| 最多页数 | 不超过 5 毫米 |

长页纸张

| | |
|------|---------------------------------------|
| 长度 | 297 毫米到 355.6 毫米 |
| 宽度 | 51 毫米到 215.9 毫米 |
| 重量 | 40 克 / 平方米到 209 克 / 平方米 |
| 厚度 | 0.06 毫米到 0.26 毫米 要扫描较薄的原稿，请使用载纸薄膜。 |
| 最多页数 | 最多 40 页或厚度不超过 4 毫米 |

注释

- 要扫描长度介于 355.6 毫米到 5000 毫米之间的原稿，请在设置对话框中选择**长页纸张**作为**扫描尺寸**或**文档尺寸**。
- 在扫描时，最大长度将根据分辨率和文件格式而更改。

塑料卡

| | |
|----------|----------------------|
| 尺寸 (ISO) | 85.6 毫米 × 54.0 毫米 |
| 材料 | 塑料 (PET) |
| 类型 | 塑料卡 (如驾驶执照或营业执照) |
| 厚度 | 最厚 1.4 毫米 |
| 最多页数 | 最多 5 张卡或厚度不超过 5.0 毫米 |

注释

可以扫描塑料卡并以图像文件的形式保存到计算机。在设置对话框中选中**塑料卡模式**复选框。

载纸薄膜

| | |
|------|-------------------------------------|
| 厚度 | 总厚度不超过 0.6 毫米 (1 页 0.3 毫米原稿 + 载纸薄膜) |
| 最多页数 | 1 页 |

注释

将已扫描图像保存到计算机时，可以使用载纸薄膜。扫描到 USB 闪存盘时，无法使用载纸薄膜。在设置对话框中选中**纸垫模式**复选框。

不可接受的原稿

下列原稿类型可能无法成功扫描：

- 带有碳膜的原稿
- 以铅笔书写的原稿
- 具有不均匀厚度的原稿，如信封
- 具有大量褶皱或卷曲的原稿
- 使用描图纸的原稿
- 使用涂层纸的原稿
- 照片（相纸）
- 在穿孔纸张上打印的原稿
- 在形状不规则的纸张（非正方形或长方形）上打印的原稿
- 带有照片、便笺或贴纸的原稿
- 使用无碳纸的原稿
- 使用活页纸张或已打孔纸张的原稿
- 带有回形针或钉书钉的原稿
- 带有湿墨水的原稿
- 纺织品、金属板或高射投影仪投影片
- 光面或反光的介质
- 超过建议的厚度的文稿

重要事项

- 含有可能会损坏辊轴（例如撮纸辊）的化学物质的无碳纸。如果频繁出现卡纸现象，请清洁反转辊和撮纸辊。（请参阅第 198 页上的 *清洁扫描仪和辊轴*。）与扫描木制纸张相比，反转辊和撮纸辊的使用寿命可能会缩短。
- 扫描木制纸张时，与扫描非木制纸张相比，反转辊和撮纸辊的使用寿命可能会缩短。
- 扫描期间原稿上的照片或便笺接触反转辊和撮纸辊时，可能会损坏反转辊和撮纸辊。
- 扫描相纸（例如照片）时，原稿表面可能会损坏。
- 在 Brother 设备中使用任何不可接受的原稿所导致的损坏可能不在保修范围之内。

装入容量

可以在纸张导块中装入的张数由纸张尺寸和纸张重量确定。请参阅下图。

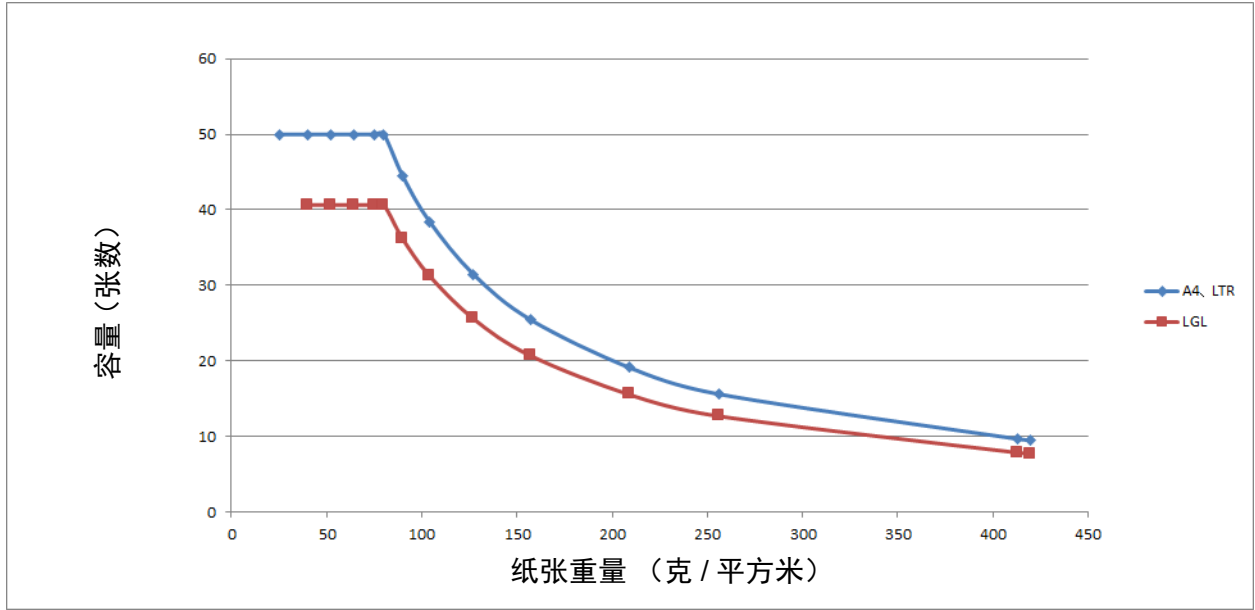

容量（张数）与纸张类型

| 单位 | 纸张类型 | 25 | 40 | 52 | 64 | 75 | 80 | 90 | 104 | 127 | 157 | 209 | 256 | 413 |
|------------|---------|----|----|----|----|----|----|----|-----|-----|-----|-----|-----|-----|
| 容量 (张数) | A4, LTR | 50 | 50 | 50 | 50 | 50 | 50 | 44 | 38 | 31 | 25 | 19 | 16 | 10 |
| | LGL | - | 41 | 41 | 41 | 41 | 41 | 36 | 31 | 26 | 21 | 16 | 13 | 8 |

不打孔区域

如果原稿在下图中浅蓝色覆盖区域中有打孔，可能会发生错误：

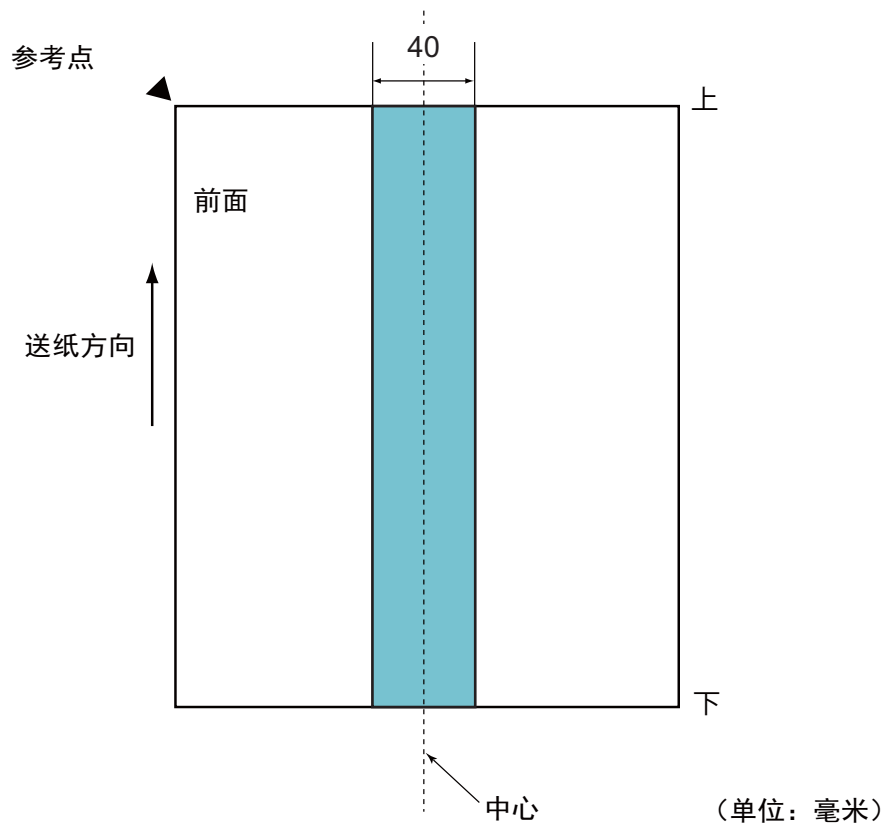

注释

当将原稿放置在撮纸辊中心时，上述条件适用。

多张进纸检测条件

如果同时有两张或多张纸通过自动进稿器送入，则会发生多张进纸错误。当检测到不同的原稿长度时，也称为多张进纸。

多张进纸检测通过检查原稿的重叠、原稿的长度或两者的组合进行。必须满足下列条件才能进行正确的检测。

■ 通过重叠检测

- 在纸张导块中装入纸张重量相同的原稿。
- 合适的纸张重量：介于 27 克 / 平方米和 413 克 / 平方米之间。
- 不要在离原稿中心 40 毫米以内的区域中打孔。
- 不要在离原稿中心 40 毫米以内的区域中贴其他原稿。

注释

- 当将原稿放置在撮纸辊中心时，该条件适用。
- 通过重叠使用检测时，扫描厚原稿（例如塑料卡）将不正确地检测为多张进纸。
要成功扫描这些原稿，请禁用多张进纸检测功能。

扫描一批混合原稿

扫描纸张重量、摩擦系数或尺寸不同的一批混合原稿时，下列条件适用。

请务必先测试几页，了解原稿是否可以扫描。

■ 纸张方向

使纸张纤维的方向与送纸方向对齐。

■ 纸张重量

只能使用介于 40 克 / 平方米和 413 克 / 平方米之间的纸张重量。

■ 摩擦系数

建议使用同一制造商生产的同一种类型的纸张。

混合使用不同制造商 / 品牌的纸张时，摩擦系数差异增大会影响送纸性能。

建议使用介于 0.35 和 0.60（纸张摩擦系数的参考值）之间的摩擦系数。

■ 原稿位置

居中使用适合撮纸辊宽度 39 毫米的纸张尺寸。

■ 纸张尺寸

扫描尺寸不同的一批混合原稿时，未笔直送入原稿可能导致问题，例如卡纸或部分图像缺失。

建议在扫描之前彻底检查原稿，如果原稿歪斜，请同时检查图像。

重要事项

扫描尺寸不同的一批混合原稿时，原稿很可能会歪斜，因为纸张导块未接触每一页纸。

■ 在一批混合的原稿中无法扫描的原稿

不能将下列类型的原稿混合在一批中扫描：

- 无碳复写纸
- 证券纸
- 打孔的原稿
- 热敏纸
- 含碳复写纸
- OHP 胶片
- 描图纸
- 合成纸

重要事项

下列原稿类型可能无法成功扫描：

- 弯折或破损的原稿
 - 薄纸（40 克 / 平方米以下）
-

载纸薄膜建议

- 带有碳膜的原稿
- 以铅笔书写的原稿
- 宽度小于 51 毫米的原稿
- 长度短于 70 毫米的原稿
- 薄于 0.08 毫米的页面
- 具有不均匀厚度的原稿，如信封
- 具有大量褶皱或卷曲的原稿
- 弯折或破损的原稿
- 使用描图纸的原稿
- 使用涂层纸的原稿
- 照片（相纸）
- 在穿孔纸张上打印的原稿
- 在形状不规则的纸张（非正方形或长方形）上打印的原稿
- 贴有照片、便笺或贴纸的原稿
- 使用无碳纸的原稿
- 使用活页纸张或已打孔纸张的原稿

▲ 注意

请勿将手或手指沿载纸薄膜的边缘滑动或磨擦，以防割伤。

重要事项

- 请勿将载纸薄膜放置在阳光直射到的位置，或放置在易受高温和高湿度影响的区域，以防载纸薄膜变形。
- 请勿弯折或拉扯载纸薄膜，以防将其损坏。不要使用损坏的载纸薄膜，否则可能产生不正确的扫描结果。

重要事项

- 为了避免原稿卡纸，不要反方向装入载纸薄膜。有关详细信息，请参阅印刷在载纸薄膜自身上的说明或参阅第 55 页上的*装入原稿*。
- 为了避免原稿卡纸，不要一次将多张小原稿一起放入载纸薄膜中。一次只能插入一页原稿。
- 不要在载纸薄膜上写字，因为书写内容可能会扫描到扫描原稿中。如果载纸薄膜变脏，请用干布擦拭。
- 不要让文稿长时间放置在载纸薄膜中，因为文稿上打印的内容可能会渗到载纸薄膜上。

在 Brother 设备中使用任何不可接受的原稿所导致的损坏可能不在保修范围之内。

3

扫描准备工作

设置扫描仪

将出纸盒和可伸缩自动进稿器从设备中拉出。

精确放置出纸盒。即使出纸盒只是略长于文档尺寸，从扫描仪弹出各页时，也不能保持页面原来的顺序。

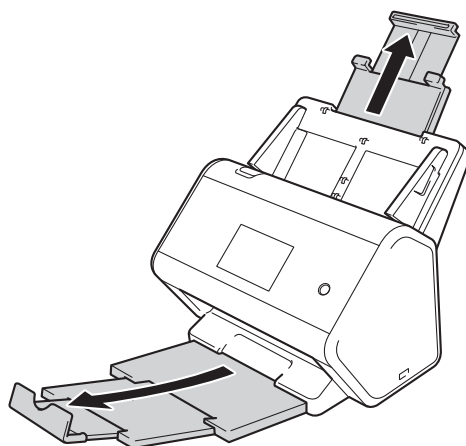

装入原稿

自动进稿器 (ADF) 最多可装入 50 页，一次可进一张纸。请使用 80 克 / 平方米的纸张，装入自动进稿器之前确保将纸张展开。

重要事项

- 确保原稿上的墨迹或修正液已完全干透。
- 请勿在进纸时抽拉原稿。
- 请勿使用卷曲、皱褶、折痕、裂开、有钉书钉、回形针、胶水或粘有胶带的纸张。
- 请勿使用纸板或纺织品。

标准尺寸原稿

- 1 调整纸张导块 ① 以适合原稿的宽度。

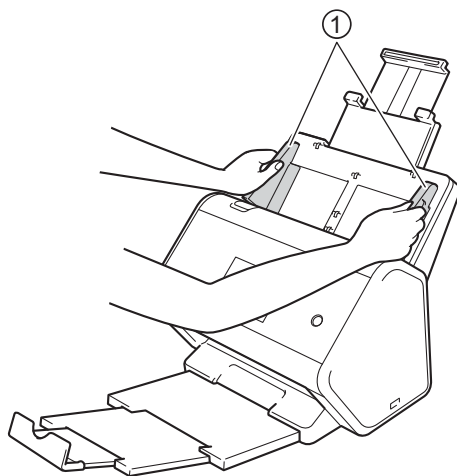

- 2 沿长边或短边呈扇形展开纸张多次。

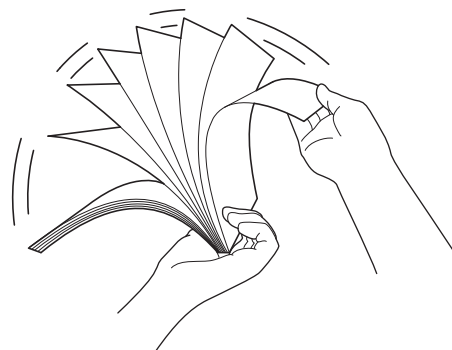

- 3 使纸张边缘对齐。

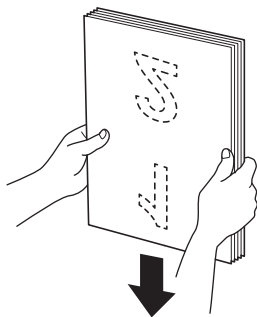

- 4 将页面以**正面朝下、顶边先进入**的方式放入自动进稿器中的导块之间，直到感觉页面碰触到设备的内部为止。送入薄纸需小心缓慢进行，避免边缘折叠起来。

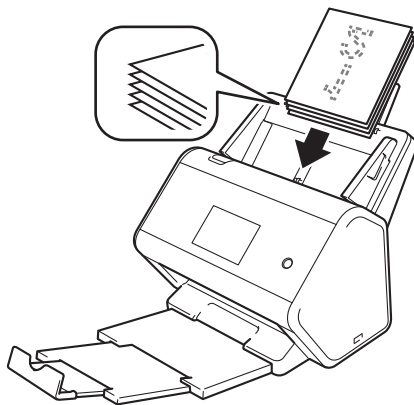

名片

- 1 调整纸张导块 ① 以适合原稿的宽度。

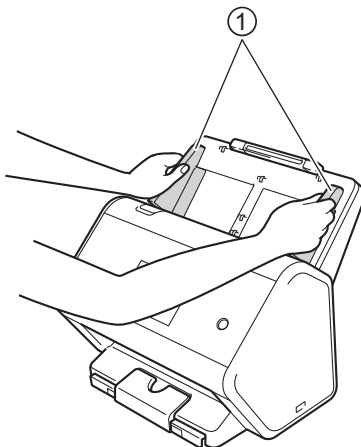

- 2 请拉出出纸盒，直到看到雕刻的卡符号。

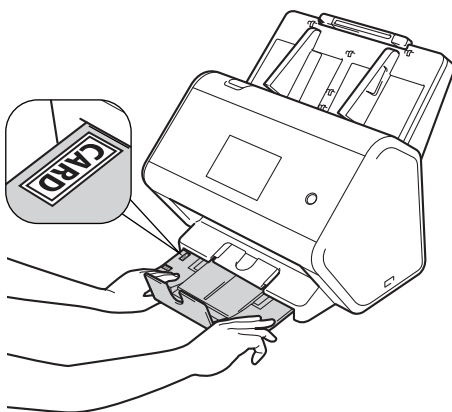

- 将卡以**正面朝下、顶边先进入**的方式放入自动进稿器中的导块之间，直到感觉卡碰触到设备的内部为止。

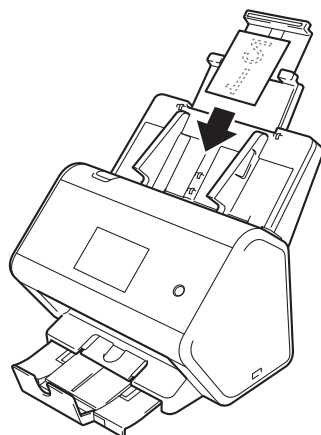

注释

- 一次最多可以装入 25 张名片（总厚度不超过 5 毫米）。

塑料卡片

- 1 调整纸张导块 ① 以适合原稿的宽度。

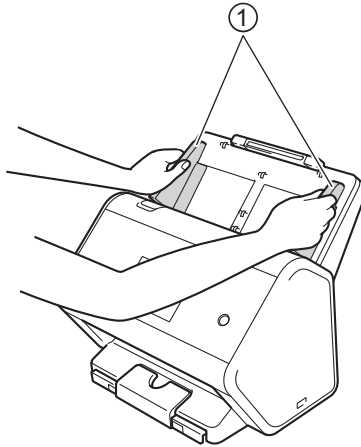

- 2 将卡以正面朝下、顶边先进入的方式放入自动进稿器中的导块之间，直到感觉卡碰触到设备的内部为止。

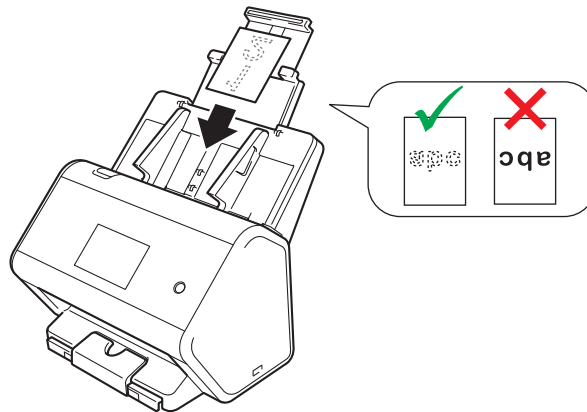

注释

- 一次最多可以装入 5 张名片（总厚度不超过 5.0 毫米）。
- 在扫描过程中，某些类型的塑料卡片可能会被刮花。
- 硬的卡可能无法正确送入。
- 如果卡表面污脏（例如有指纹），请先擦除脏物再扫描。
- 扫描塑料卡时可能会不正确地检测为多张进纸。
要成功扫描这些原稿，请禁用多张进纸检测功能。

长于标准尺寸的原稿

确保原稿上的墨迹或修正液已完全干透。

- 1 调整纸张导块 ① 以适合原稿的宽度。

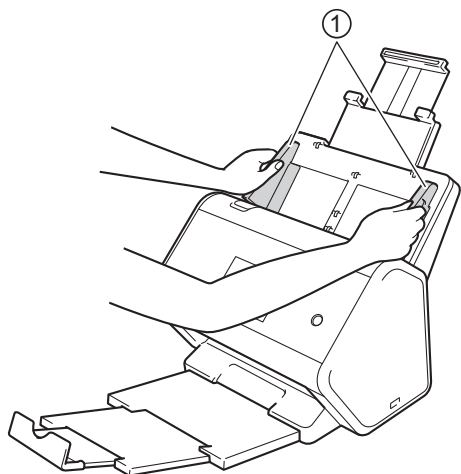

- 2 将原稿以正面朝下、顶边先进入的方式放入自动进稿器中的导块之间，直到感觉原稿碰触到设备的内部为止。

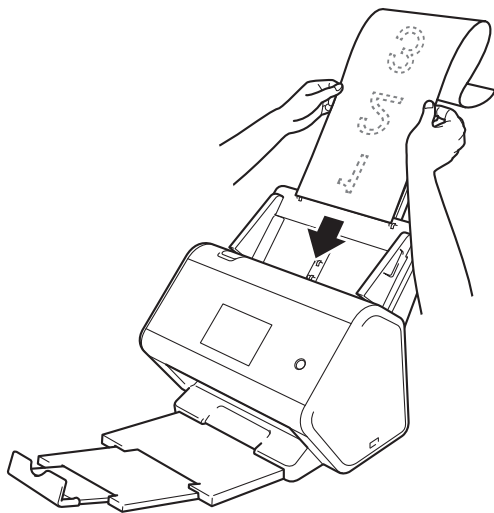

注释

- 请一次仅装入一份原稿。
- 如果原稿的长度超过伸长后的自动进稿器，请用手托住原稿。

没有打印在标准尺寸纸张上的原稿

确保原稿上的墨迹或修正液已完全干透。

- 1 将原稿对折后装入到载纸薄膜中。

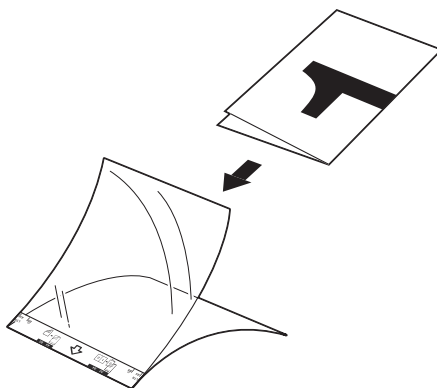

注释

将原稿置于载纸薄膜的中央，并将原稿的顶部与载纸薄膜的顶部对齐。

- 2 调整纸张导块 ① 以适合载纸薄膜的宽度。

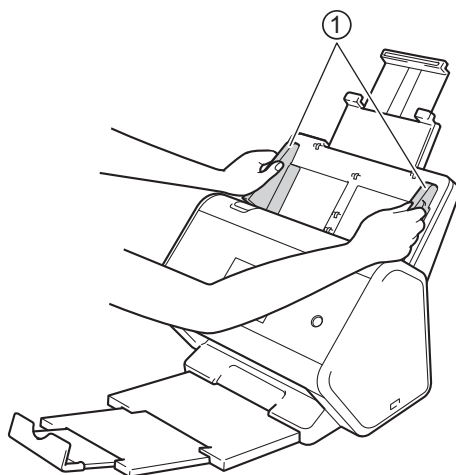

- 3 将载纸薄膜放入自动进稿器的导块之间，直到感觉载纸薄膜碰触到设备的内部为止。

注释

要减少已扫描页中央的空白区域，请务必将原稿的折叠边缘靠载纸薄膜垫的一侧放置。

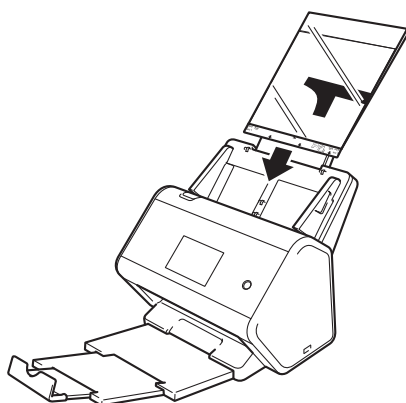

具有对开页的原稿

请按照第 61 页上的 *没有打印在标准尺寸纸张上的原稿* 的步骤执行。

收据、剪报、照片和其他原稿

确保原稿上的墨迹或修正液已完全干透。

- 1 将原稿插入到载纸薄膜中。

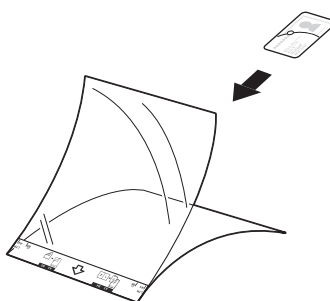

注释

- 将原稿置于载纸薄膜的中央，并将原稿的顶部与载纸薄膜的顶部对齐。
- 如果收据长度超出载纸薄膜的长度，可以将收据折叠成两半，然后再将它放入载纸薄膜中。

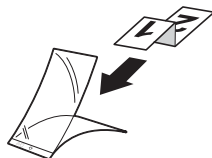

- 2 调整纸张导块 ① 以适合载纸薄膜的宽度。

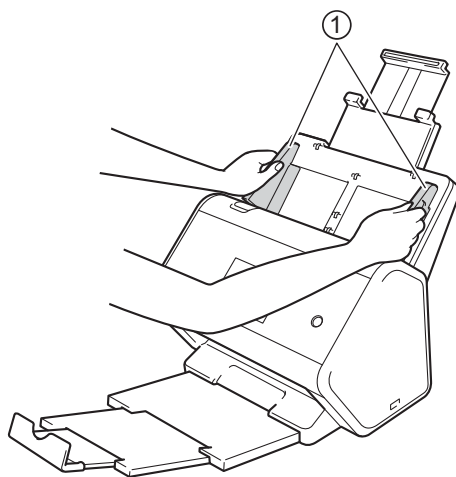

- 3 将载纸薄膜放入自动进稿器的导块之间，直到感觉载纸薄膜碰触到设备的内部为止。

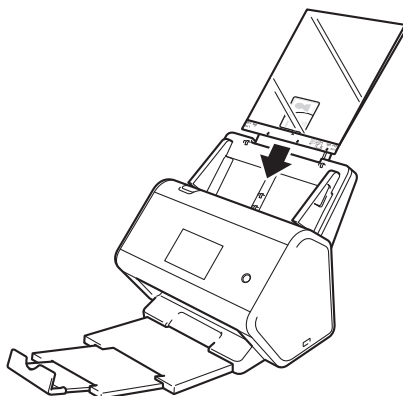

扫描之前

扫描之前，请确认以下事项：

- 确保已按照 *快速安装指南* 中的步骤安装安装了扫描仪驱动程序。
- 如果 Brother 设备是通过网络电缆连接的，请确保已牢固地连接。

进行网络扫描之前

网络许可证 (Windows®)

本产品含有最多供两个用户使用的计算机许可证。

此许可证支持在网络中的最多 2 台计算机上安装扫描仪驱动程序（包括 Nuance™ PaperPort™ 14SE）。

配置适用于 Windows® 的网络扫描

如果所使用的设备与安装扫描仪驱动程序过程中注册到计算机上的设备不同，请按照下列步骤操作：

1 执行下列其中一项操作：

- Windows® 7、Windows® 8、Windows® 8.1 和 Windows® 10

单击桌面上的  (**Brother Utilities**)，然后单击下拉列表并选择机型名称（如果尚未选择）。在左侧导航栏中单击**扫描**，然后单击**扫描仪和照相机**。

- Windows® XP 和 Windows Vista®

单击  (**开始**) 菜单，选择**控制面板** > 单击**扫描仪和照相机**。

2 执行下列其中一项操作：

- Windows® XP

右键单击扫描仪设备图标并选择**属性**。

“网络扫描仪属性”对话框将会出现。

- Windows Vista®、Windows® 7、Windows® 8、Windows® 8.1 和 Windows® 10

单击**属性**按钮。

准备好网络以使用计算机进行扫描

注释

(Windows Vista®、Windows® 7、Windows® 8、Windows® 8.1 和 Windows® 10)

如果用户帐户控制屏幕出现，请执行以下操作：

- 对于具有管理员权限的用户：单击**继续**或**是**。

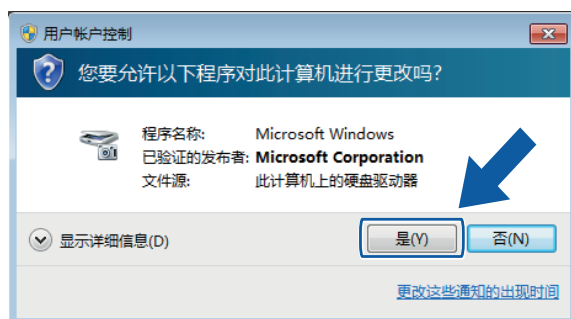

- 对于不具有管理员权限的用户：输入管理员密码，然后单击**确定**或**是**。

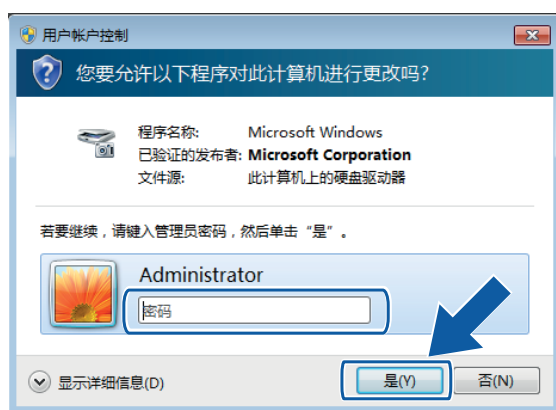

准备好网络以使用计算机进行扫描

- 单击**网络设置**选项卡，然后选择合适的连接方法。

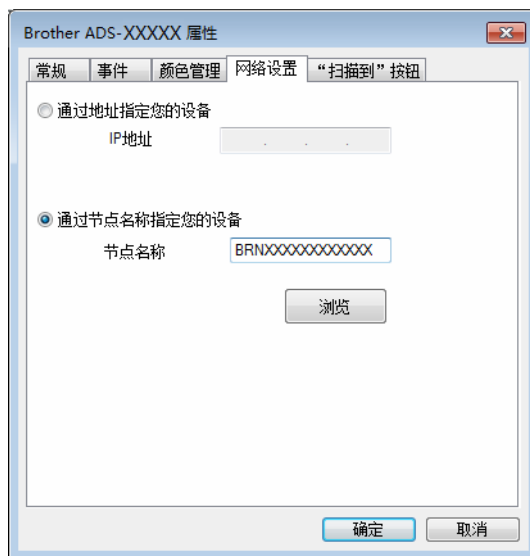

通过地址指定您的设备

在 **IP 地址** 中输入设备的 IP 地址，然后单击**应用**或**确定**。

通过节点名称指定您的设备

- 在**节点名称**中输入设备节点名称，或单击**浏览**并选择要使用的设备。
- 单击**确定**。

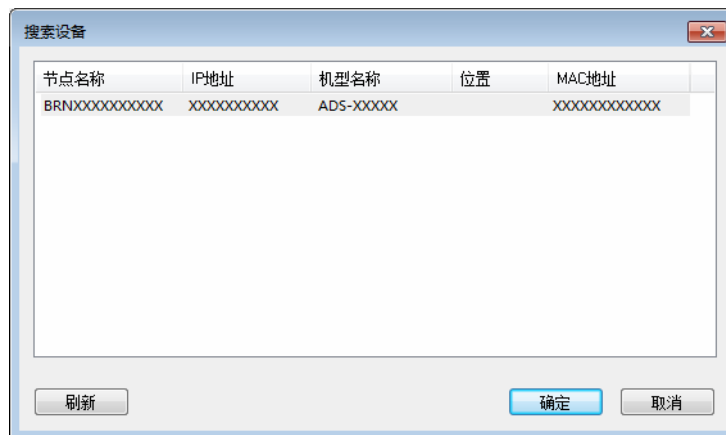

准备好网络以使用计算机进行扫描

- 单击“**扫描到**”按钮选项卡，然后在**显示名称**字段中输入计算机名称。设备的触摸屏将显示您输入的名称。默认设置为您计算机的名称。您可以输入所需的任何名称。

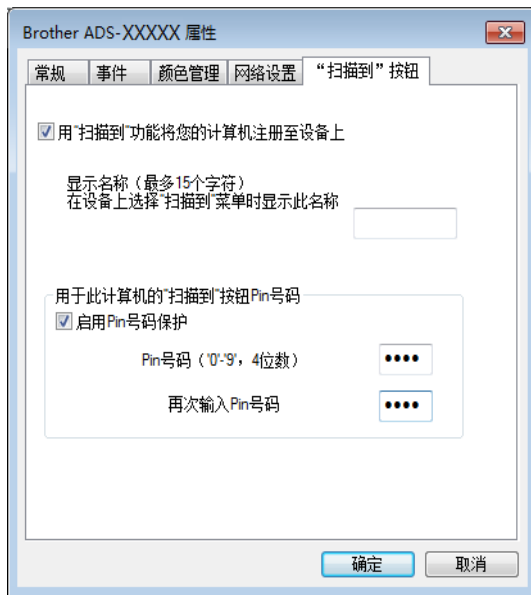

- (ADS-2800W / ADS-3600W)
为了避免接收到不想要的文档，请在 **PIN 号码**和**再次输入 PIN 号码**字段中输入 4 位数 PIN 号码。
如果将扫描数据发送到受 PIN 号码保护的计算机，在扫描文档并将其发送到计算机之前，设备的触摸屏会提示您输入 PIN 号码。

配置适用于 Macintosh 的网络扫描

如果您按照 *快速安装指南* 中的网络安装步骤执行了操作，则已自动将 Brother 设备添加到网络中。要将设备作为网络扫描仪使用，必须配置设备的 TCP/IP 地址。可从操作面板设置或更改地址设置。

(Brother iPrint&Scan)

- 1 在 **Finder** 菜单栏中，单击**前往 > 应用程序**，然后双击 Brother iPrint&Scan 图标。
- 2 Brother iPrint&Scan 窗口将会出现。
- 3 单击**选择机器**按钮，然后遵循屏幕提示进行操作，重新选择网络设备。

(TWAIN 驱动程序)

- 1 在 **Finder** 菜单栏中，单击**前往 > 应用程序 > Brother**，然后双击“设备选择器”图标。
- 2 “设备选择器”窗口将会出现。
- 3 重新选择网络设备，确保状态为**等待状态**，然后单击**确定**。

启动 BRAdmin 实用程序

如果已安装 BRAdmin Light 或 BRAdmin 专业版 3¹，则可以使用 **BRAdmin** 按钮打开 BRAdmin Light 或 BRAdmin 专业版 3¹ 实用程序。

BRAdmin Light 实用程序专为已连接网络的 Brother 设备进行初始设置而设计。它也可以在 TCP/IP 环境下搜索 Brother 产品、查看状态并配置如 IP 地址等基本网络设置。有关从随附光盘安装 BRAdmin Light 的信息，请参阅 *网络使用说明书*。

如果您需要更先进的设备管理，请访问 www.95105369.com 网站下载最新版本的 BRAdmin 专业版 3¹ 实用程序。

- 1 单击任务栏中的  (ControlCenter4) 图标，然后从菜单中选择 **打开**。
ControlCenter4 窗口将会出现。
- 2 单击 **设备设置** 选项卡。
- 3 单击 **BRAdmin**。BRAdmin Light 或 BRAdmin 专业版 3¹ 实用程序对话框将会出现。

注释

(仅限 Windows®)

如果同时安装有 BRAdmin Light 和 BRAdmin 专业版，ControlCenter4 将运行 BRAdmin 专业版 3。

¹ 仅限 Windows®。

5

扫描之前

可以使用下列方法进行扫描：

- 使用计算机
- 使用设备的操作面板

可用的设置因所选择的方法而异。请参阅第 254 页上附录中的表格，了解每种方法的可用设置。

更改 ControlCenter4 用户界面 (Windows®)

ControlCenter4 是一种软件实用程序，它使您能够快速方便地使用常用应用程序。使用 ControlCenter4，您不再需要手动启动特定的应用程序。

ControlCenter4 还可以控制 Brother 设备上 （对于 ADS-2400N / ADS-3000N）或 [到计算机] 按钮（对于 ADS-2800W / ADS-3600W）的设置。有关如何配置设备上的设置的更多信息，请参阅第 180 页上的 [更改扫描到计算机设置 \(Windows®\)](#)。

ControlCenter4 具有两种操作模式：**标准模式**和**高级模式**。您随时都可以更改模式。

■ 标准模式

用于访问设备的主要功能。

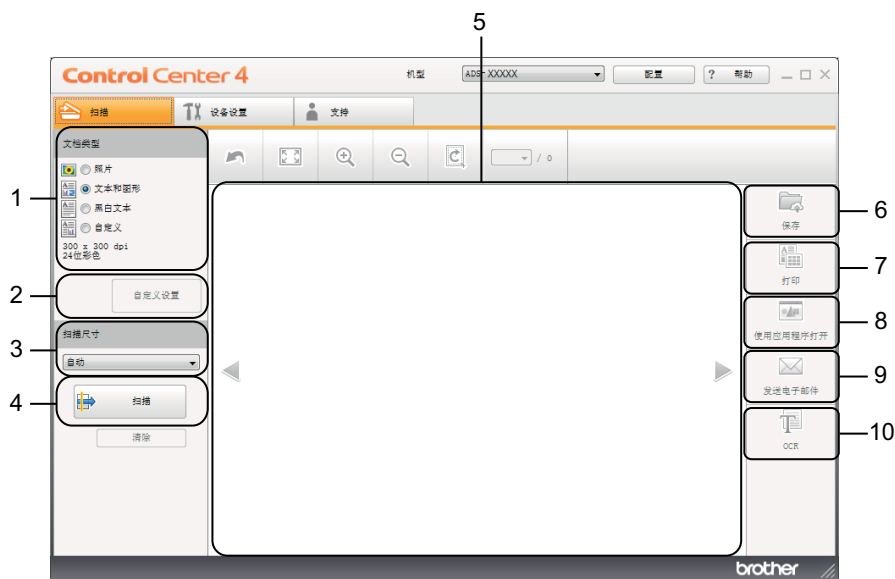

1 文档类型选项

用于选择文档类型。

2 自定义设置按钮

用于配置扫描设置。

3 扫描尺寸下拉列表

用于选择扫描尺寸。

4 扫描按钮

开始扫描。

5 图像查看器

显示已扫描图像。

6 保存按钮

将已扫描图像以文件类型列表中所示的其中一种文件类型保存到硬盘上的文件夹中，或者上传到 SharePoint。

7 打印按钮

在打印机上打印已扫描的文档。

8 使用应用程序打开按钮

将图像直接扫描到图形编辑器。

9 发送电子邮件按钮

将文档扫描到默认的电子邮件应用程序。

10 OCR 按钮

扫描文档并将其转换为文本。

■ 高级模式

使用该模式，您可以更好地控制设备的具体功能。您可以根据扫描需要，调整一键式操作。

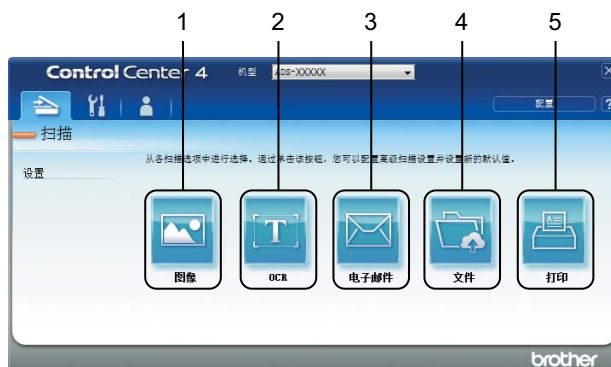

1 图像按钮

将文档直接扫描到任何图像查看器 / 编辑器应用程序。

2 OCR 按钮

扫描文档并将其转换为文本。

3 电子邮件按钮

将文档扫描到默认的电子邮件应用程序。

4 文件按钮

将已扫描图像以文件类型列表中所示的其中一种文件类型保存到硬盘上的文件夹中，或者上传到 SharePoint。

5 打印按钮

在打印机上打印已扫描的文档。

要更改 ControlCenter4 操作模式：

- 1 单击任务栏中的  (ControlCenter4) 图标，然后从菜单中选择打开。
ControlCenter4 窗口将会出现。

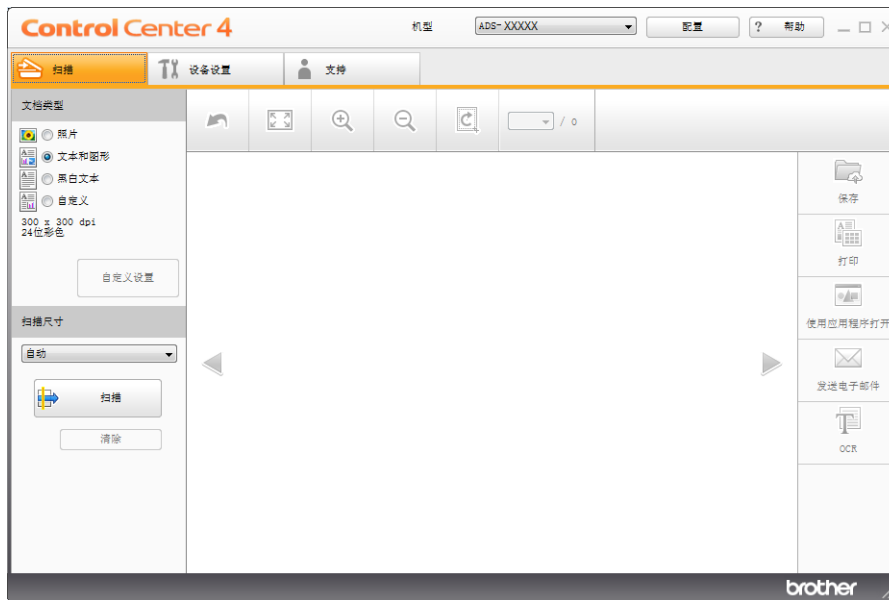

注释

如果任务栏中未显示  图标，请单击桌面上的  (Brother Utilities)，然后单击下拉列表并选择机型名称（如果尚未选择）。在左侧导航栏中单击扫描，然后单击 **ControlCenter4**。

- 2 单击配置，然后选择模式选择。
- 3 选择标准模式或高级模式，然后单击确定。

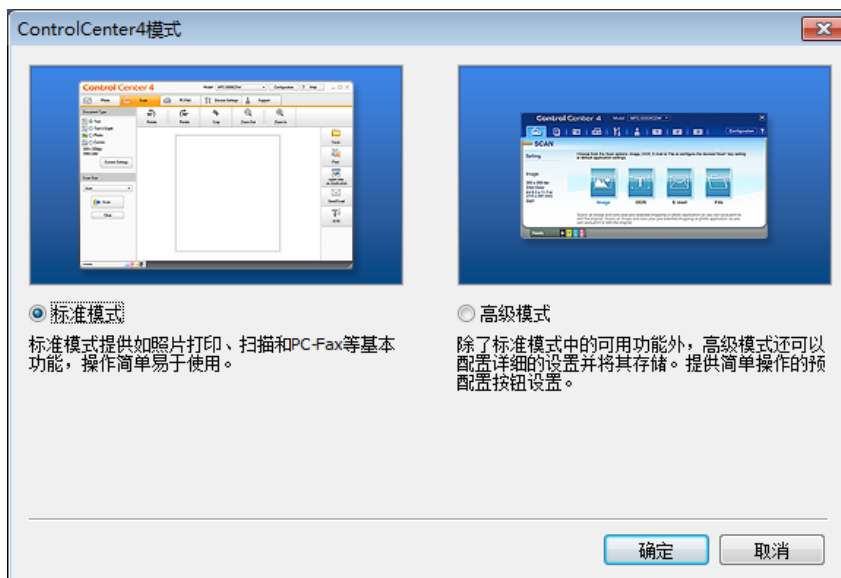





在标准模式下使用 ControlCenter4 进行扫描 (Windows®)

有 5 个扫描选项：保存、打印、使用应用程序打开、发送电子邮件和 OCR。



本节简要介绍扫描选项卡的功能。有关各功能的详细信息，请单击  (帮助)。

基本扫描

- 1 为您的文档选择文档类型和扫描尺寸。
- 2 单击  (扫描)。
- 3 确认并编辑 (如有必要) 图像查看器中的已扫描图像。
- 4 单击下列其中一项：
 - 对于  (保存)
选择目标文件夹和其他设置。单击**确定**。
图像现在将保存在所选文件夹中。
 - 对于  (打印)
从下拉列表中选择您的打印机，配置打印机设置，然后单击**确定**。
将打印扫描的文档。
 - 对于  (使用应用程序打开)
从下拉列表中选择应用程序，然后单击**确定**。
图像将显示在所选应用程序中。

注释

如果计算机中已安装 Evernote 应用程序，可以从下拉列表中选择 Evernote，然后单击**确定**以将已扫描数据直接上传到 Evernote。

- 对于  (发送电子邮件)
配置附加文件设置，然后单击**确定**。
默认的电子邮件应用程序将显示图像并将它附加到新的电子邮件中。
- 对于  (OCR)
配置 OCR 设置，然后单击**确定**。
您选择的应用程序会打开含有已转换文本数据的文档。

使用载纸薄膜扫描原稿

- 1 将原稿装入载纸薄膜中，然后将载纸薄膜装入设备中（请参阅第 62 页上的*收据、剪报、照片和其他原稿*）。

注释

请一次仅装入一个载纸薄膜。

- 2 单击任务栏中的  (ControlCenter4) 图标，然后从菜单中选择**打开**。
ControlCenter4 窗口将会出现。

注释

如果任务栏中未显示  图标，请单击桌面上的  (Brother Utilities)，然后单击下拉列表并选择机型名称（如果尚未选择）。在左侧导航栏中单击**扫描**，然后单击 **ControlCenter4**。

- 3 单击**扫描**选项卡。

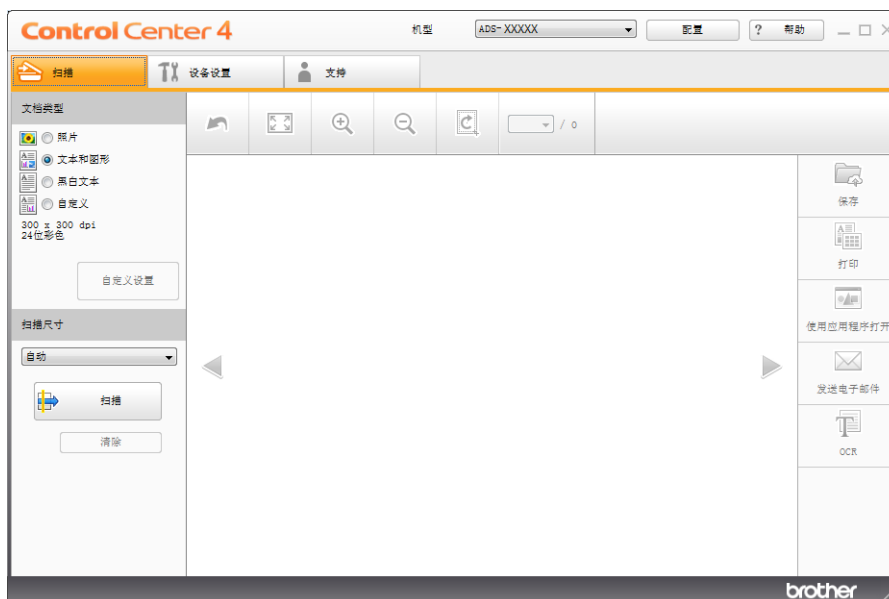



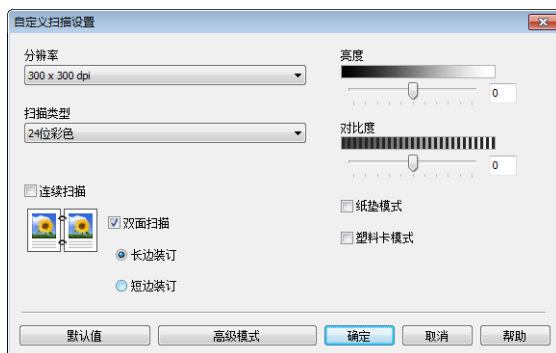

- 在**文档类型**下拉列表中选择**自定义**，然后单击**自定义设置**按钮。
自定义扫描设置对话框将会出现。



- 选中**纸垫模式**复选框。
- 从**扫描尺寸**下拉列表中选择**自动**之外的扫描尺寸。
- 根据需要配置其他设置（请参阅第 94 页上的**更改扫描设置 (ControlCenter4) (Windows®)**）。
- 单击  (**扫描**) 按钮。设备开始扫描，然后**已完成扫描**对话框将会出现，并显示已扫描的页数。已扫描的图像将出现在图像查看器中。

注释

如果**已完成扫描**对话框没有出现，而您又想显示已扫描的页数，请选中**高级模式**中的**显示扫描结果**复选框。

- 执行下列其中一项操作：
 - 单击  (**保存**) 按钮保存已扫描的数据。请参阅第 74 页上的**基本扫描**。
 - 单击  (**打印**) 按钮可打印已扫描的数据。请参阅第 74 页上的**基本扫描**。
 - 单击  (**使用应用程序打开**) 按钮可在其他应用程序中打开已扫描的数据。请参阅第 74 页上的**基本扫描**。
 - 单击  (**发送电子邮件**) 按钮可将已扫描的数据附加到电子邮件。请参阅第 74 页上的**基本扫描**。
 - 单击  (**OCR**) 按钮可扫描到可编辑的文本文件。请参阅第 74 页上的**基本扫描**。

扫描塑料卡

- 1 装入塑料卡（请参阅第 59 页上的塑料卡片）。

注释

一次最多装入 5 张塑料卡。

- 2 单击任务栏中的  (ControlCenter4) 图标，然后从菜单中选择打开。ControlCenter4 窗口将会出现。
- 3 单击扫描选项卡。

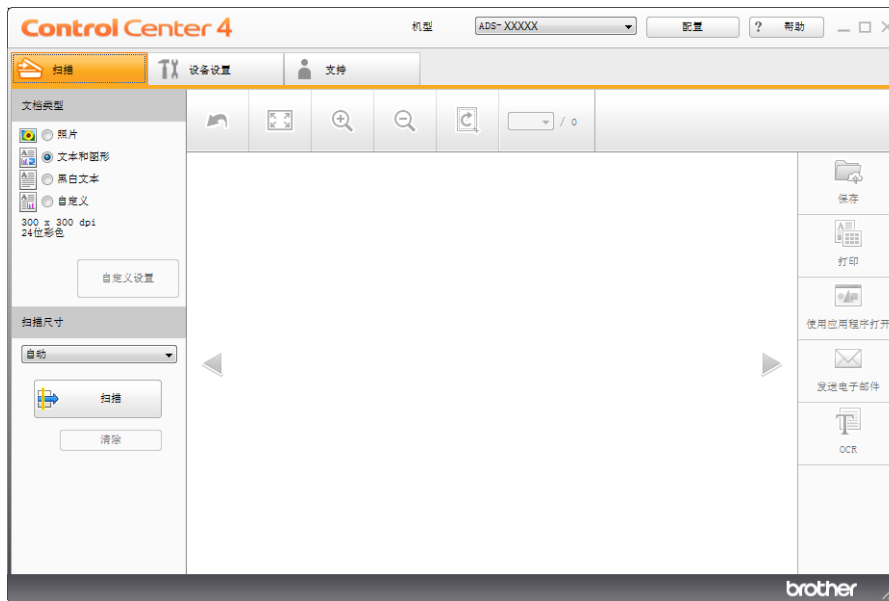

- 4 在文档类型下拉列表中选择自定义，然后单击自定义设置按钮。自定义扫描设置对话框将会出现。

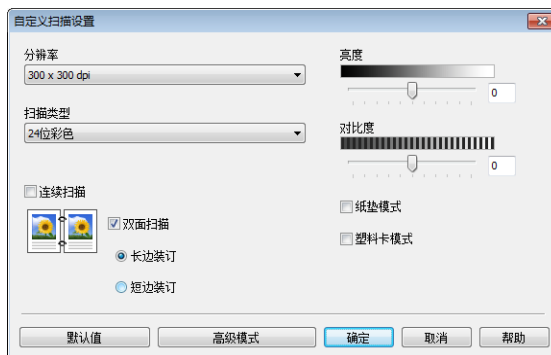





- 5 选中塑料卡模式复选框。
- 6 根据需要配置其他设置（请参阅第 94 页上的更改扫描设置 (ControlCenter4) (Windows®)）。

- 7 单击  (扫描) 按钮。设备开始扫描，然后**已完成扫描**对话框将会出现。已扫描的图像将出现在图像查看器中。

注释

如果**已完成扫描**对话框没有出现，而您又想显示已扫描的页数，请选中**高级模式**中的**显示扫描结果**复选框。

- 8 执行下列其中一项操作：
 - 单击  (保存) 按钮保存已扫描的数据。请参阅第 74 页上的**基本扫描**。
 - 单击  (打印) 按钮可打印已扫描的数据。请参阅第 74 页上的**基本扫描**。
 - 单击  (使用应用程序打开) 按钮可在其他应用程序中打开已扫描的数据。请参阅第 74 页上的**基本扫描**。
 - 单击  (发送电子邮件) 按钮可将已扫描的数据附加到电子邮件。请参阅第 74 页上的**基本扫描**。
 - 单击  (OCR) 按钮可扫描到可编辑的文本文件。请参阅第 74 页上的**基本扫描**。

注释

塑料卡模式会自动使用以下设置：

- 分辨率：600 x 600 dpi
- 文档尺寸：每页 2 版（自动）
- 双面扫描：开（短边装订）
- 自动歪斜校正：关闭
- 多张进纸检测：关闭
- 自动图像旋转：关闭

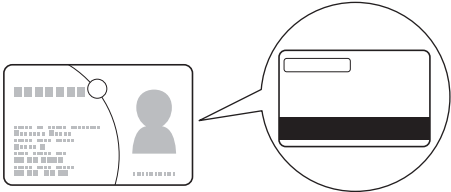
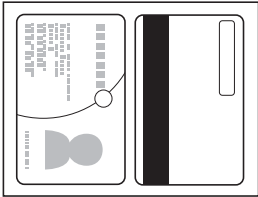
| 原稿布局 | 扫描结果 |
|---|--|
|  |  |

将原稿扫描到 SharePoint

使用此功能可以扫描原稿并将它们保存到 SharePoint 服务器。要使用此功能，请将 Brother 设备连接到可以通过无线连接 (ADS-2800W / ADS-3600W) 或以太网连接访问 Internet 的网络。

- 1 装入原稿（请参阅第 55 页上的**标准尺寸原稿**）。
- 2 单击任务栏中的  (ControlCenter4) 图标，然后从菜单中选择**打开**。**ControlCenter4** 窗口将会出现。
- 3 单击**扫描**选项卡。

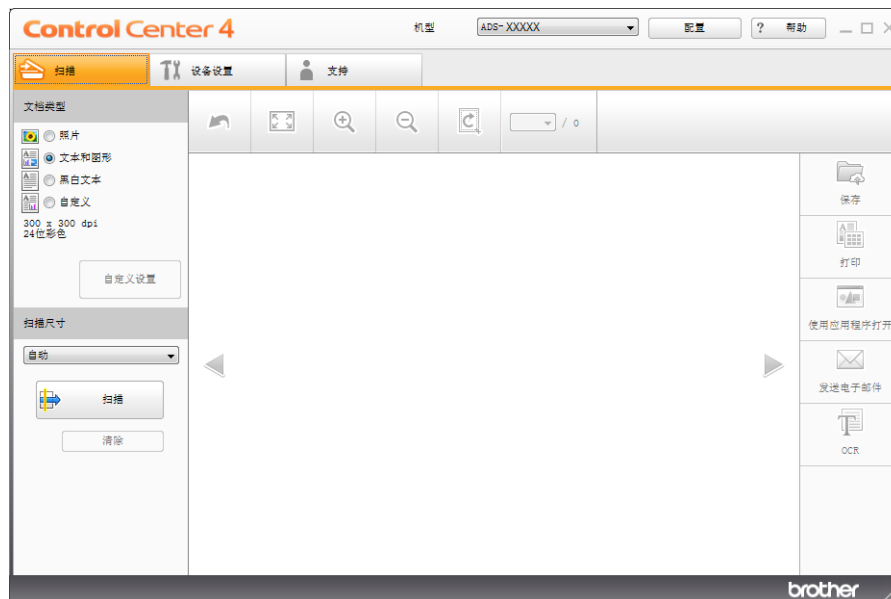

- 4 选择原稿类型。
- 5 根据需要更改文档的大小。
- 6 根据需要配置其他设置（请参阅第 94 页上的**更改扫描设置 (ControlCenter4) (Windows®)**）。
- 7 单击 （**扫描**）按钮。设备开始扫描，然后**已完成扫描**对话框将会出现，并显示已扫描的页数。已扫描的图像将出现在图像查看器中。

注释

如果**已完成扫描**对话框没有出现，而您又想显示已扫描的页数，请选中**高级模式**中的**显示扫描结果**复选框。

- 8 单击 （**保存**）。**保存**对话框将会出现。
- 9 单击**文件类型**下拉列表，然后选择文件类型。

注释

要将文档保存为受密码保护的 PDF，请从**文件类型**下拉列表中选择**安全 PDF (*.pdf)**，单击 ，然后输入密码。

- 10 在**文件名称**字段中，根据需要输入文件名的前缀。
- 11 在**扫描位置**字段中，选择 **SharePoint** 单选按钮，然后输入要在其中保存已扫描文档的服务器地址。
- 12 单击**连接测试**按钮以确认服务器连接。
消息**已连接**将会出现。

注释

如果出现安全对话框，请输入用户名和密码。





- 13 单击**确定**。如果出现有关 Internet 连接的消息对话框，请阅读信息，然后单击**确定**。
已扫描文档将保存在目标服务器上。

在高级模式下使用 ControlCenter4 进行扫描 (Windows®)

在高级模式下可使用 5 个扫描选项：**图像**、**OCR**、**电子邮件**、**文件**和**打印**。

本节简要介绍**扫描**选项卡的功能。有关各项功能的更多信息，请单击  (**帮助**)。

基本扫描

- 1 单击**扫描**选项卡。
- 2 单击下列其中一项：
 - 对于  (**图像**)
从下拉列表中选择应用程序，然后单击**扫描**。
图像将显示在所选应用程序中。
 - 对于  (**OCR**)
配置 OCR 设置，然后单击**扫描**。
所选应用程序会打开含有已转换文本数据的文档。
 - 对于  (**电子邮件**)
配置附加文件设置，然后单击**扫描**。
默认的电子邮件应用程序将显示图像并将它附加到新的电子邮件中。
 - 对于  (**文件**)
选择**扫描位置**和其他设置。单击**扫描**。
图像将保存在所选文件夹中。
 - 对于  (**打印**)
从下拉列表中选择打印机，配置打印机设置，然后单击**扫描**。
将打印扫描的文档。

注释

(针对**图像**和 **OCR**)

如果计算机中已安装 Evernote 应用程序，可以从下拉列表中选择 Evernote，然后单击**确定**以将已扫描数据直接上传到 Evernote。

扫描到图像

“扫描到图像”功能用于将图像直接扫描到图形应用程序以进行图像编辑。

- 1 单击**扫描**选项卡。
- 2 单击  (**图像**)。
图像对话框将会出现。

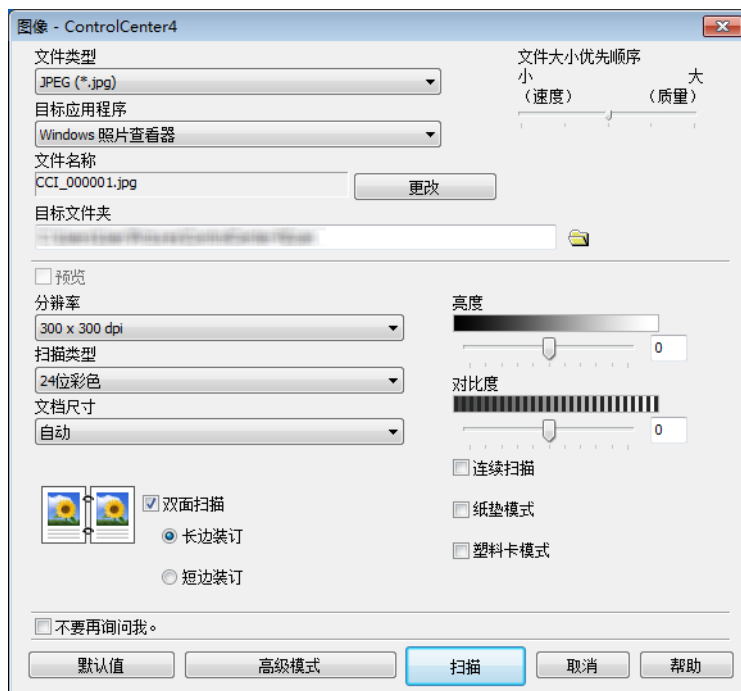

- 3 根据需要配置扫描设置。
 - 要扫描双面文档，请选中**双面扫描**复选框并选择**长边装订**或**短边装订**。
 - 要更改想要使用的应用程序，请从目标应用程序下拉列表中选择适合的应用程序。
- 4 单击**扫描**。
默认的应用程序将启动并显示图像。

注释

如果从**文件类型**列表中选择**安全 PDF (*.pdf)**，**设置 PDF 密码**对话框将会出现。在**密码**和**重新输入密码**框中输入密码，然后单击**确定**。还可以对“扫描到电子邮件”和“扫描到文件”选择**安全 PDF (*.pdf)**。

扫描到 OCR

“扫描到 OCR”功能可以扫描原稿并将其转换成文本，该文本可使用任何文字处理应用程序进行编辑。可更改默认的文字处理应用程序。

- 1 单击**扫描**选项卡。
- 2 单击  (OCR)。
OCR 对话框将会出现。

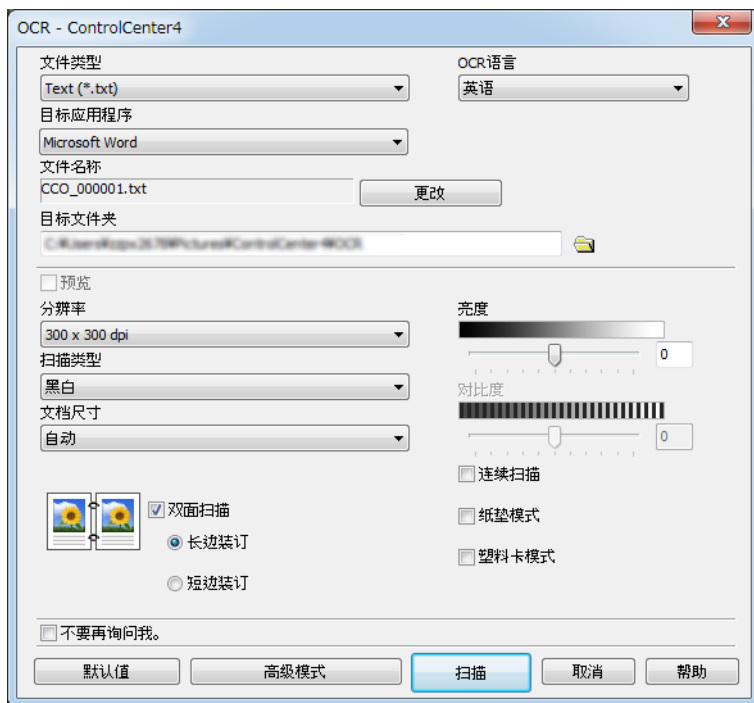

- 3 根据需要配置扫描设置。
 - 要扫描双面文档，请选中**双面扫描**复选框并选择**长边装订**或**短边装订**。
 - 要更改想要使用的文字处理应用程序，请从目标应用程序下拉列表中选择适合的应用程序。
- 4 单击**扫描**。
默认的文字处理应用程序将启动并显示转换后的文本数据。

扫描到电子邮件

“扫描到电子邮件”功能用于将文档扫描到默认的电子邮件应用程序中，以便可以将扫描的文档作为附件进行发送。

- 1 单击**扫描**选项卡。
- 2 单击  (电子邮件)。
电子邮件对话框将会出现。

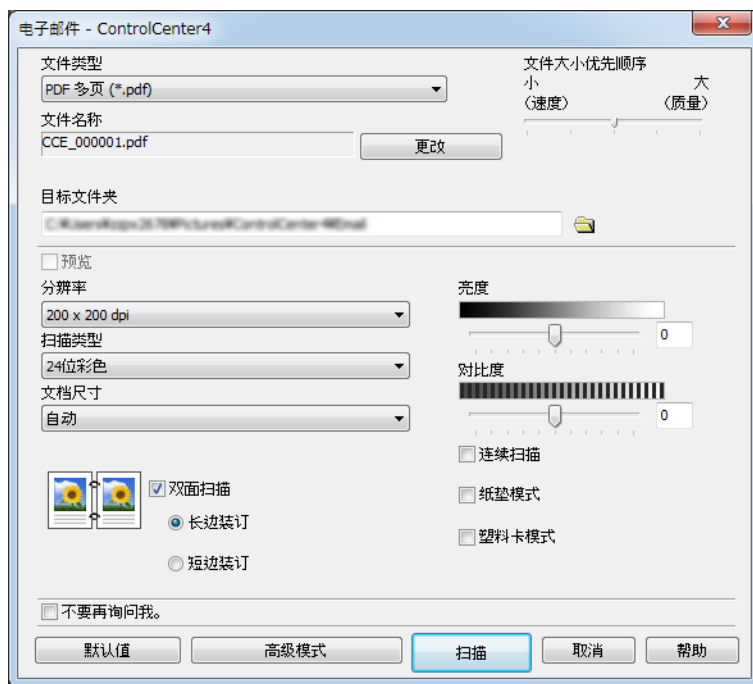

- 3 根据需要配置扫描设置。
 - 要扫描双面文档，请选中**双面扫描**复选框并选择**长边装订**或**短边装订**。
- 4 单击**扫描**。
您的默认电子邮件应用程序将会启动，并且会将图像附加至新的电子邮件。

注释

扫描到电子邮件功能不支持 Webmail 服务。使用“扫描到图像”或“扫描到文件”功能扫描文档或照片，然后将已扫描数据的文件附加到电子邮件。

扫描到文件

“扫描到文件”功能用于将图像以支持的文件格式扫描到硬盘上的文件夹中。使用此功能可以存档纸质文档。

- 1 单击**扫描**选项卡。
- 2 单击  (**文件**)。
文件对话框将会出现。

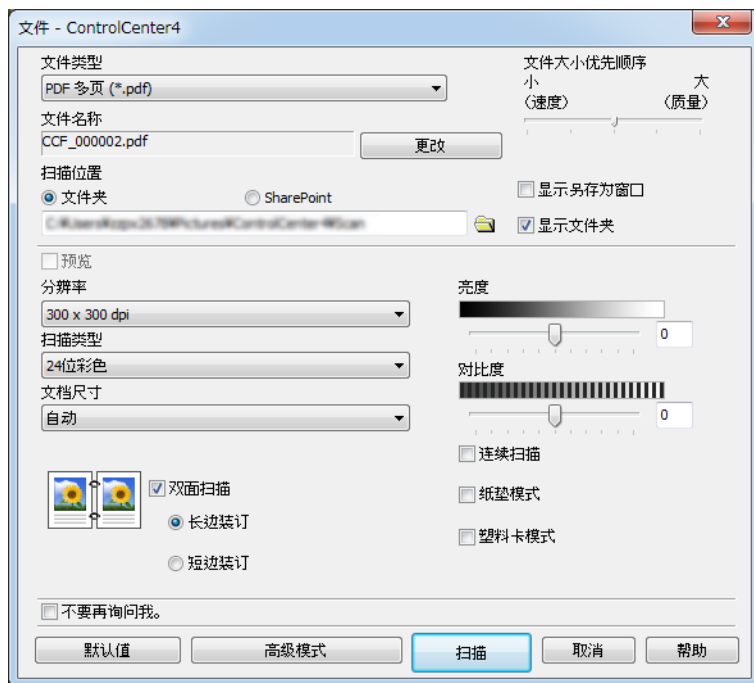

- 3 根据需要配置扫描设置。
 - 要扫描双面文档，请选中**双面扫描**复选框并选择**长边装订**或**短边装订**。
 - 要更改文件名，请在**文件名称**文本框中输入文档的文件名（最多 100 个字符）。文件名将是您输入的文件名加上当前的日期和顺序号。
 - 从**文件类型**下拉列表中选择保存图像的文件类型。可将文件保存至默认的文件夹中，或单击  (**浏览**) 选择首选文件夹。
 - 要在扫描完成时显示已扫描图像的保存位置，请选中**显示文件夹**复选框。如果想要在每次扫描时指定已扫描图像的目的地，请选中**显示另存为窗口**复选框。
- 4 单击**扫描**。
图像将保存在所选文件夹中。

更改扫描按钮的默认设置

- 1 右键单击要配置的按钮，然后单击**待机屏幕设置**。设置对话框将会出现。
- 2 根据需要配置其他设置。
- 3 单击**确定**。新设置现在会保存为默认设置。

使用载纸薄膜进行扫描





- 1 将原稿装入载纸薄膜中，然后将载纸薄膜装入设备中（请参阅第 62 页上的**收据、剪报、照片和其他原稿**）。

注释

请一次仅装入一个载纸薄膜。

- 2 单击任务栏中的  (ControlCenter4) 图标，然后从菜单中选择**打开**。**ControlCenter4** 窗口将会出现。
- 3 选择**扫描**选项卡。



- 单击要使用的按钮（（图像）、（OCR）、（电子邮件）、（文件）或 （打印））。设置对话框将会出现（下例中使用的是图像）。

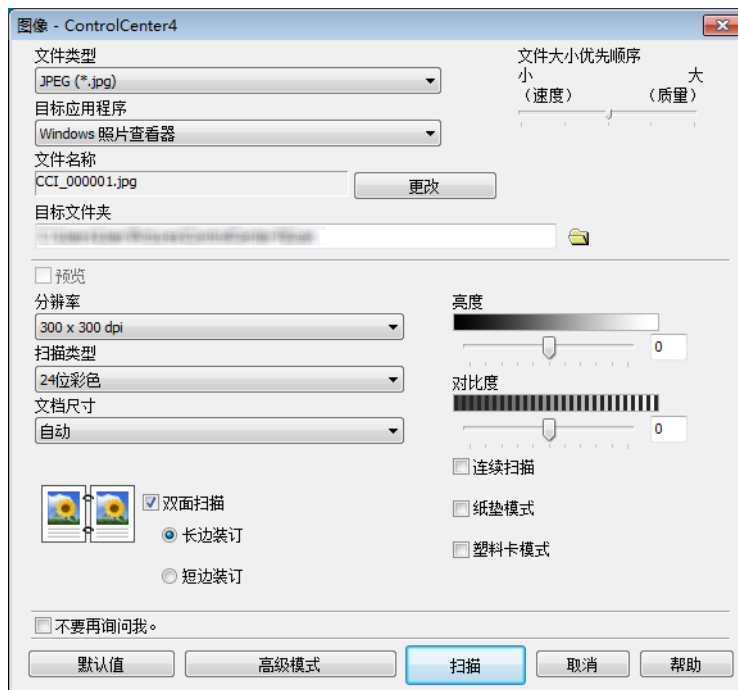

- 选中**纸垫模式**复选框。
- 从**文档尺寸**下拉列表中选择**自动**之外的文档尺寸。
- 根据需要更改其他设置（请参阅第 94 页上的**更改扫描设置 (ControlCenter4) (Windows®)**）。
- 单击**扫描**按钮。
设备便会开始扫描。

注释

如果您不想再次看到设置对话框，请选中**不要再询问我**。复选框。

扫描塑料卡

- 1 装入塑料卡（请参阅第 59 页上的塑料卡片）。

注释

一次最多装入 5 张塑料卡。

- 2 单击任务栏中的  (ControlCenter4) 图标，然后从菜单中选择打开。
ControlCenter4 窗口将会出现。

- 3 单击扫描选项卡。



- 4 单击要使用的按钮（（图像）、（OCR）、（电子邮件）、（文件）或 （打印））。设置对话框将会出现（下例中使用的是图像）。

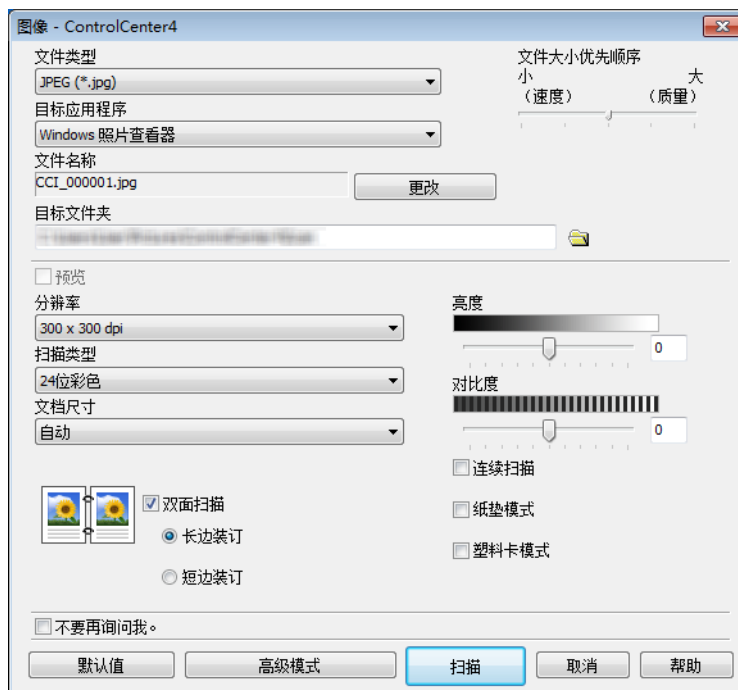

- 5 选中**塑料卡模式**复选框。
- 6 根据需要更改其他设置（请参阅第 94 页上的**更改扫描设置 (ControlCenter4) (Windows®)**）。
- 7 单击**扫描**按钮。
设备便会开始扫描。

注释

- 如果您不想再次看到设置对话框，请选中**不要再询问我**。复选框。
- **塑料卡模式**会自动使用以下设置：
 - **分辨率：600 x 600 dpi**
 - **文档尺寸：每页 2 版（自动）**
 - **双面扫描：开（短边装订）**
 - **自动歪斜校正：关闭**
 - **自动图像旋转：关闭**
 - **多张进纸检测：关闭**

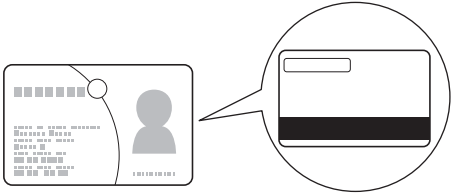
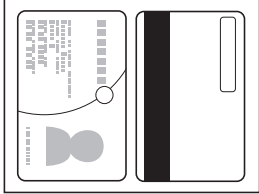
| 原稿布局 | 扫描结果 |
|--|--|
|  A diagram showing a document layout. On the left is a card with a barcode, a person icon, and some text. A callout box on the right shows a magnified view of a specific area on the card, which appears to be a dark horizontal bar. |  A diagram showing the scanned result of the document. It consists of two pages. The left page is a scan of the card from the original layout, showing the barcode, person icon, and text. The right page is a scan of the dark horizontal bar from the callout box, showing a solid black bar. |

将原稿扫描到 SharePoint

使用此功能可以扫描原稿并将它们保存到 SharePoint 服务器。为了使用此功能，必须将 Brother 设备连接至可通过无线连接 (ADS-2800W / ADS-3600W) 或有线连接访问 Internet 的网络。

- 1 装入原稿（请参阅第 55 页上的*标准尺寸原稿*）。
- 2 单击任务栏中的  (ControlCenter4) 图标，然后从菜单中选择**打开**。
ControlCenter4 窗口将会出现。
- 3 单击**扫描**选项卡。



- 4 单击  (**文件**)。设置对话框将会出现。

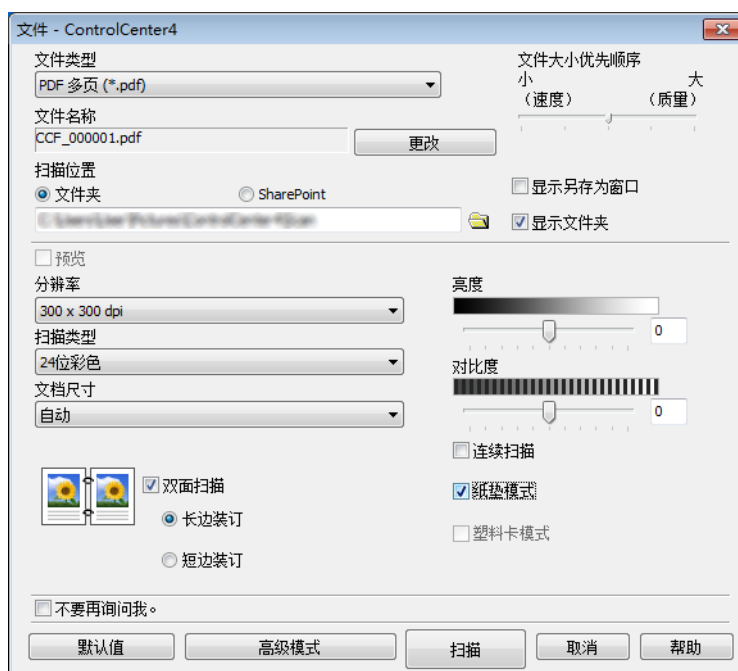

- 5 在**扫描位置**字段中，选择 **SharePoint** 单选按钮，然后输入要在其中保存已扫描文档的服务器地址。

- 6 根据需要更改其他设置（请参阅第 94 页上的 *更改扫描设置 (ControlCenter4) (Windows®)*）。
- 7 单击**连接测试**按钮以确认服务器连接。
已连接消息将会出现。

注释

如果出现安全对话框，请输入用户名和密码。

- 8 单击**扫描**。如果出现有关 Internet 连接的消息对话框，请阅读信息，然后单击**确定**。
已扫描文档将保存在目标服务器上。

创建自定义选项卡（ControlCenter4 高级模式）(Windows®)

可根据您喜欢的设置创建最多 3 个选项卡，每个选项卡最多包含 5 个自定义按钮。

创建自定义选项卡

- 1 单击任务栏中的  (ControlCenter4) 图标，然后从菜单中选择打开。
ControlCenter4 窗口将会出现。



- 2 单击**配置**，然后选择**创建自定义选项卡**。您还可以通过右击选项卡区域，然后选择**创建自定义选项卡**来创建自定义选项卡。



- 3 要更改自定义选项卡的名称，请右键单击自定义选项卡，然后选择**重命名自定义选项卡**。输入新名称。名称会出现在自定义选项卡的左上角中。

注释

- 更改自定义选项卡的另一种方法是单击**配置**，然后单击**重命名自定义选项卡**。
- 最多可以设置 3 个自定义选项卡。

在自定义选项卡中创建自定义按钮

- 1 创建自定义选项卡。请参阅第 92 页上的 *创建自定义选项卡*。
- 2 右键单击新的自定义选项卡，然后选择 **创建自定义按钮**。从菜单中选择您想创建的按钮。设置对话框将会出现。

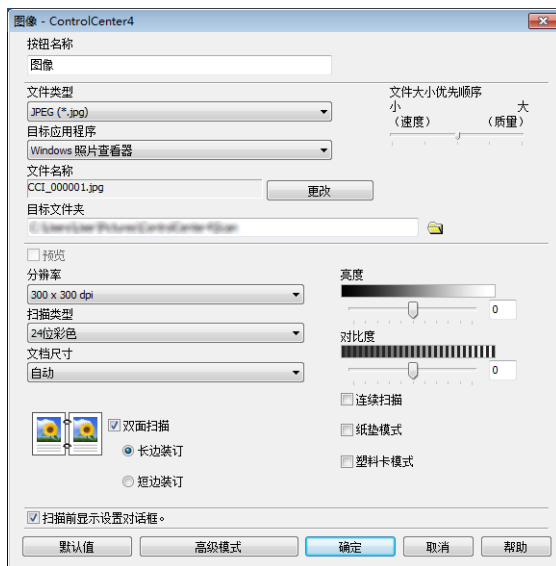

注释

- 自定义按钮的另一种方法是右键单击自定义选项卡，然后从随后显示的菜单中选择 **复制自定义按钮**。
- 最多可以设置 5 个自定义按钮。

- 3 输入按钮名称并根据需要更改设置。单击 **确定**。
(设置选项会因所创建的按钮类型而异。)



注释

可以更改或删除您创建的选项卡、按钮或设置。单击 **配置**，然后根据提示继续操作。

更改扫描设置 (ControlCenter4) (Windows®)

可以更改以下设置：

| 设置 | 说明 | 适用功能 | | | | |
|----------------|---|------|-----|------|----|----|
| | | 图像 | OCR | 电子邮件 | 文件 | 打印 |
| 文件类型 | <p>选择想要用于扫描数据的文件类型。</p> <p>注释</p> <ul style="list-style-type: none"> 要将文档另存为受密码保护的 PDF，请从文件类型下拉列表中选择安全 PDF (*.pdf)，单击  (设置 PDF 密码) 按钮，然后输入密码 (仅适用于图像、电子邮件和文件)。 可搜索 PDF 是一种在已扫描图像上叠加文本数据层的文件格式。使用这样的数据层就可以搜索到图像数据上的文本。必须将 OCR 设置中的 OCR 语言 设置为与可搜索 PDF 中的语言相匹配的语言。 要将文档另存为可搜索 PDF，请从文件类型下拉列表中选择可搜索 PDF (*.pdf)。 要将文档另存为高压压缩比 PDF，请从分辨率下拉列表中选择 300 x 300 dpi，从文件类型下拉列表中选择高压压缩比 PDF (*.pdf)，然后从扫描类型下拉列表中选择真灰色或 24 位彩色。 | 是 | 是 | 是 | 是 | - |
| 目标应用程序 | 从下拉列表中选择目标应用程序 (包括 Nuance™ PaperPort™ 14SE 和 Evernote)。 | 是 | 是 | - | - | - |
| OCR 语言 | 选择与已扫描文档的文本相匹配的语言。 | - | 是 | - | - | - |
| 打印机名称 | 选择想要用于打印扫描数据的打印机。 | - | - | - | - | 是 |
| 文件名称 | 单击 图像 、 OCR 或 电子邮件 的更改按钮。根据需要输入文件名的前缀。最多字符数是 100 个字符。 | 是 | 是 | 是 | 是 | - |
| 打印选项 | 单击 打印选项 按钮以配置打印机设置。 | - | - | - | - | 是 |
| 显示另存为窗口 | 要在每次扫描时指定已扫描图像的目标，请选中 显示另存为窗口 复选框。 | - | - | - | 是 | - |
| 目标文件夹 | 单击文件夹图标以更改要在其中保存已扫描文档的文件夹。 | 是 | 是 | 是 | - | - |
| 扫描位置 | <p>选择以下其中一种扫描位置：</p> <ul style="list-style-type: none"> 文件夹 单击文件夹图标并浏览到要在其中保存已扫描文档的文件夹。选中显示文件夹可在扫描后自动显示目标文件夹。 SharePoint 写下要用来保存已扫描文档的 URL 地址。单击连接测试以确认目标。 | - | - | - | 是 | - |

| 设置 | 说明 | 适用功能 | | | | |
|----------|--|------|-----|------|----|----|
| | | 图像 | OCR | 电子邮件 | 文件 | 打印 |
| 文件大小优先顺序 | 通过左右移动滑块来调整文件大小。 注释 “文件大小”可根据选择的 文件类型 进行调整。 | 是 | - | 是 | 是 | - |
| 预览 | 选择 预览 可在扫描之前预览图像并裁切不需要的部分。 | 是 | 是 | 是 | 是 | 是 |
| 分辨率 | 从 分辨率 下拉列表中选择扫描分辨率。分辨率越高所需的内存就越大，传输时间也越长，但能够获得更精细的扫描图像。 | 是 | 是 | 是 | 是 | 是 |
| 扫描类型 | 可为已扫描图像选择不同的色彩深度选项： 自动 自动为文档选择适合的色彩。 ¹ 黑白 用于文本或艺术线条。 灰色（误差扩散） 用于照片图像或图形。（误差扩散是在不使用真灰色点的情况下创建模拟灰色图像的方法。黑点以特殊图案排布，以产生灰色效果。） 真灰色 用于照片图像或图形。因为此模式使用多达 256 级灰色阴影，所有此模式更为精确。 24 位彩色 最高以 1680 万色扫描图像。虽然使用 24 位彩色 能获得最精确色彩重现的图像，但其所需的内存是最大的，而且传输时间也最长。 | 是 | 是 | 是 | 是 | 是 |
| 文档尺寸 | 默认情况下，文档尺寸设置为 自动 。您可以扫描任何尺寸的文档，无需对 文档尺寸 进行任何调整。 ¹ 要进行快速扫描，请从 文档尺寸 下拉列表中选择文档的精确尺寸。 注释 <ul style="list-style-type: none"> 如果选择 1 至 2 文档尺寸，扫描的图像将分割为原先一半尺寸的 2 个文档。如果您选择 1 至 2(A4)，已扫描图像将分割为 2 个 A5 尺寸的文档。 要使用 1 至 2 扫描，请清除高级模式对话框中的自动图像旋转复选框。 如果选择每页 2 版文档尺寸，2 个扫描的图像将组合为 1 个文档。 | 是 | 是 | 是 | 是 | 是 |

¹ 根据原稿的条件，此功能可能无法正常工作。

| 设置 | 说明 | 适用功能 | | | | |
|------|--|------|-----|------|----|----|
| | | 图像 | OCR | 电子邮件 | 文件 | 打印 |
| 亮度 | 调整设置（从 -50 到 50）以获得最佳图像。默认值 0 代表普通，通常适用于大多数图像。向右或向左拖动滑块设定亮度级别，使图像变亮或变暗。也可在框内输入一个数值来设定级别。如果扫描的图像太亮，设定一个低亮度级别并再次扫描原稿。如果扫描的图像太暗，设置一个高亮度级别并再次扫描原稿。 | 是 | 是 | 是 | 是 | 是 |
| 对比度 | 调整设置（从 -50 到 50）以获得最佳图像。默认值 0 代表普通，通常适用于大多数图像。向右或向左移动滑块能够增大或减小对比度的级别。增大对比度使图像深浅区域更加分明，反之则更强调灰色区域。也可在框内输入一个数值来设定 对比度 。 注释 仅当将 扫描类型 设置为 自动 、 灰色（误差扩散） 、 真灰色 或 24 位彩色 时， 对比度 设置才可用。 | 是 | 是 | 是 | 是 | 是 |
| 连续扫描 | 扫描多页。扫描一页之后，可以继续扫描，也可以完成扫描。使用该方法可以扫描超过自动进稿器可容纳的页数。 | 是 | 是 | 是 | 是 | 是 |
| 双面扫描 | 如果选中此选框，设备将对原稿的双面进行扫描。使用自动双面（双工）扫描功能时，必须根据原稿的布局选择 长边装订 或 短边装订 ，以确保在扫描的文档中正确显示创建的数据文件。 | 是 | 是 | 是 | 是 | 是 |
| 纸垫模式 | 请使用载纸薄膜扫描下列原稿类型。使用此模式时，可以从 文档尺寸 下拉列表中选择 自动 以外的任何尺寸。 ■ 大尺寸原稿 (A3、B4 和 Ledger) 将原稿对折后插入到载纸薄膜中进行双面（双工）扫描。正面和背面的内容将组合到一页上。从 文档尺寸 下拉列表中，为 A3 原稿选择 每页 2 版 (A4) ，为 B4 原稿选择 每页 2 版 (B5) ，或者为 Ledger 原稿选择 每页 2 版 (Letter) 。 ■ 重要原稿（照片、合同） ■ 薄纸（收据） ■ 形状不规则的纸张（剪报） 注释 • 请一次仅装入一个载纸薄膜。 • 将原稿装入载纸薄膜的中央，并将原稿的顶部与载纸薄膜的顶部对齐。 | 是 | 是 | 是 | 是 | 是 |

| 设置 | 说明 | 适用功能 | | | | |
|--------------|---|------|-----|------|----|----|
| | | 图像 | OCR | 电子邮件 | 文件 | 打印 |
| 塑料卡模式 | 使用以下自动设置扫描卡（如驾驶执照或保险卡）： <ul style="list-style-type: none"> ■ 分辨率：600 x 600 dpi ■ 文档尺寸：每页 2 版（自动） ■ 双面扫描：开（短边装订） ■ 自动歪斜校正：关闭 ■ 自动图像旋转：关闭 ■ 多张进纸检测：关闭 注释 <ul style="list-style-type: none"> • 要使用不同设置扫描塑料卡，请将塑料卡模式设置为“关闭”，并将分辨率设置为 600 dpi。 • 一次最多装入 5 张塑料卡。 | 是 | 是 | 是 | 是 | 是 |
| 默认值 | 将所有设置恢复为出厂默认值。 | 是 | 是 | 是 | 是 | 是 |

可以在**高级模式**对话框中配置更多设置。单击**高级模式**按钮。

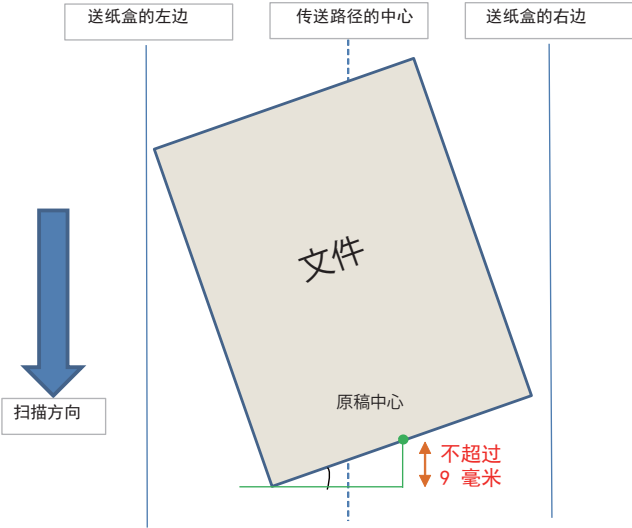
| 设置 | 说明 | 适用功能 | | | | |
|--------------------------|---|------|-----|------|----|----|
| | | 图像 | OCR | 电子邮件 | 文件 | 打印 |
| 自动歪斜校正 | <p>修正已扫描数据的歪斜（从文档中心到边缘不超过 9 毫米）。¹</p>  | 是 | 是 | 是 | 是 | 是 |
| 自动图像旋转 | 根据文本方向更改原稿的方向。 ¹ | 是 | 是 | 是 | 是 | 是 |
| 去除透背 / 图案 / 去除背景色 | <p>防止原稿（例如报纸）透印和去除背景色，使得已扫描数据更容易辨识。¹</p> <p>去除透背 / 图案 / 背景色功能的敏感度可通过滑块调整。将滑块向“高”的方向移动可使得扫描仪更有可能去除透背、图案或背景色，而将滑块向“低”的方向移动可使得扫描仪不太可能去除透背、图案或背景色。</p> | 是 | 是 | 是 | 是 | 是 |
| 跳过空白页 | 从扫描结果中去除原稿的空白页。 ¹ | 是 | 是 | 是 | 是 | 是 |
| 多张进纸检测 | 使用超声波传感器检测多张进纸。设备检测到多张进纸时，必须确认已保存到目前为止已扫描的数据，然后从下一页或从文档开头重新开始扫描。 | 是 | 是 | 是 | 是 | 是 |
| 显示扫描结果 | 在计算机屏幕上显示已保存的总页数以及已跳过的空白页数。 | 是 | 是 | 是 | 是 | 是 |

¹ 根据原稿的条件，此功能可能无法正常工作。

使用 Brother iPrint&Scan 扫描 (Mac)

注释

- 使用适用于 Mac 的 Brother iPrint&Scan 从计算机打印和扫描。
- 从 App Store 下载并安装 Brother iPrint&Scan。

- 1 在 **Finder** 菜单栏中，单击**前往 > 应用程序**，然后双击 iPrint&Scan 图标。Brother iPrint&Scan 屏幕将会出现。
- 2 如果未选择您的 Brother 设备，请单击**选择机器**按钮，然后遵循屏幕提示进行操作，选择您的 Brother 设备。
- 3 单击**扫描**图标，然后遵循屏幕提示进行操作，扫描您的原稿。

从 Brother iPrint&Scan 中更改扫描按钮设置 (Mac)

- 1 在 **Finder** 菜单栏中，单击**前往 > 应用程序**，然后双击 iPrint&Scan 图标。Brother iPrint&Scan 屏幕将会出现。
- 2 如果未选择您的 Brother 设备，请单击**选择机器**按钮，然后遵循屏幕提示进行操作，选择您的 Brother 设备。
- 3 单击**机器扫描设置**按钮，然后遵循屏幕提示进行操作，更改扫描设置。

使用 Nuance™ PaperPort™ 14SE 或其他 Windows® 应用程序进行扫描

使用 Nuance™ PaperPort™ 14SE 进行扫描

可以使用扫描仪驱动程序中随附的 Nuance™ PaperPort™ 14SE 应用程序进行扫描。Nuance™ PaperPort™ 14SE 支持 TWAIN 和 WIA 驱动程序；在本节的示例中使用了 TWAIN 驱动程序（推荐）。有关使用 WIA 驱动程序，请参阅第 117 页上的 *使用 Windows® 照片库或 Windows® 传真和扫描进行扫描*。

注释

- Nuance™ PaperPort™ 14SE 支持 Windows® XP 32 位 (SP3)、Windows Vista®、Windows® 7、Windows® 8、Windows® 8.1 和 Windows® 10。
- 有关应用程序的更多消息，请参阅 Nuance™ PaperPort™ 14SE 帮助文件，可从 Nuance™ PaperPort™ 14SE **帮助** 菜单访问。

这些说明适用于 Nuance™ PaperPort™ 14SE，但其他 Windows® 应用程序的说明内容大同小异。

- 1 装入文档。
- 2 启动 Nuance™ PaperPort™ 14SE。执行下列其中一项操作：

- Windows® XP、Windows Vista® 和 Windows® 7

单击  (开始) > 所有程序 > Nuance PaperPort 14 > PaperPort。

- Windows® 8、Windows® 8.1 和 Windows® 10

单击  (PaperPort)。

Nuance™ PaperPort™ 14SE 窗口将会出现。

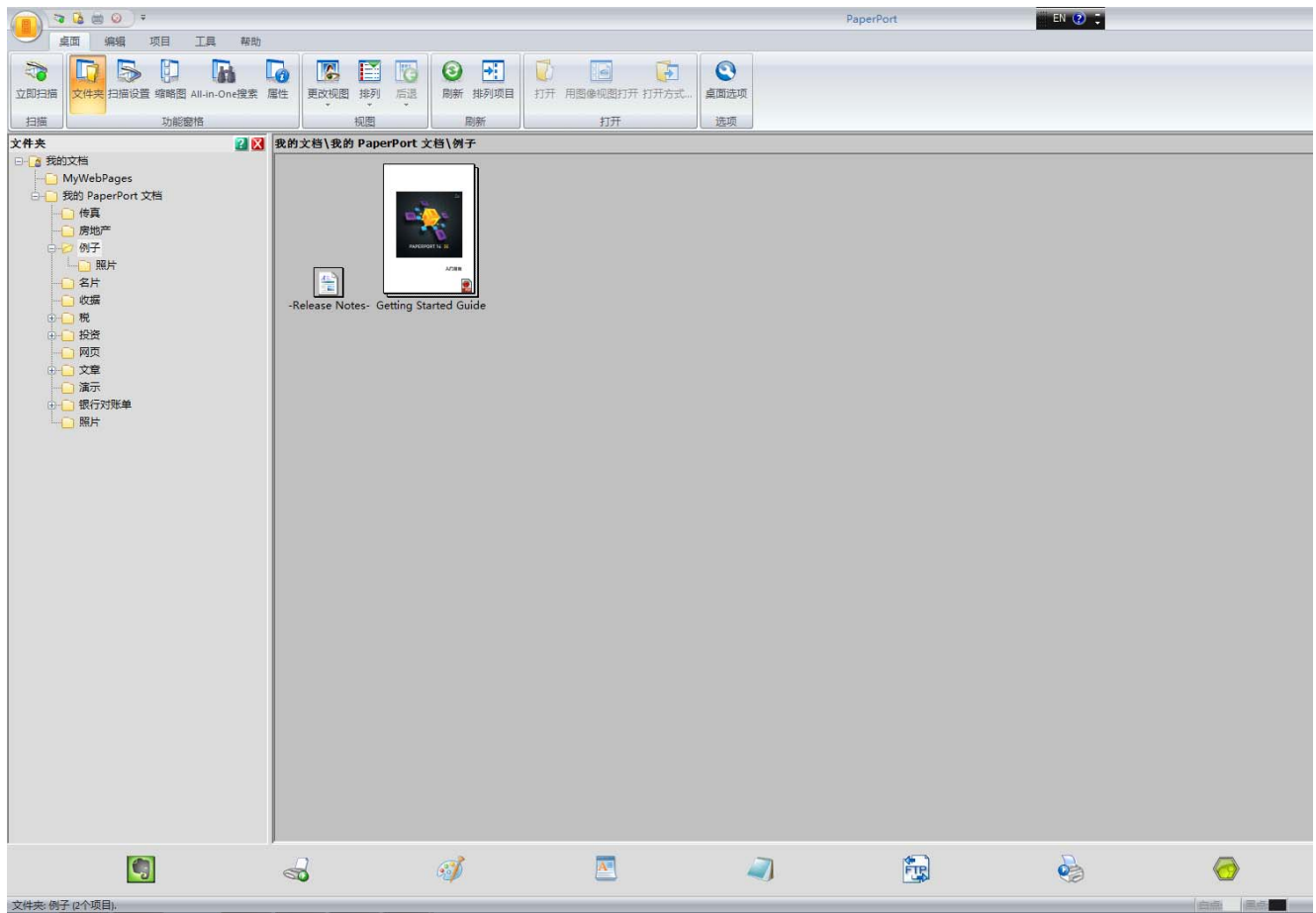

- 3 从功能区上的桌面选项卡中单击**扫描设置**。
扫描或获取照片面板会出现在窗口左侧。

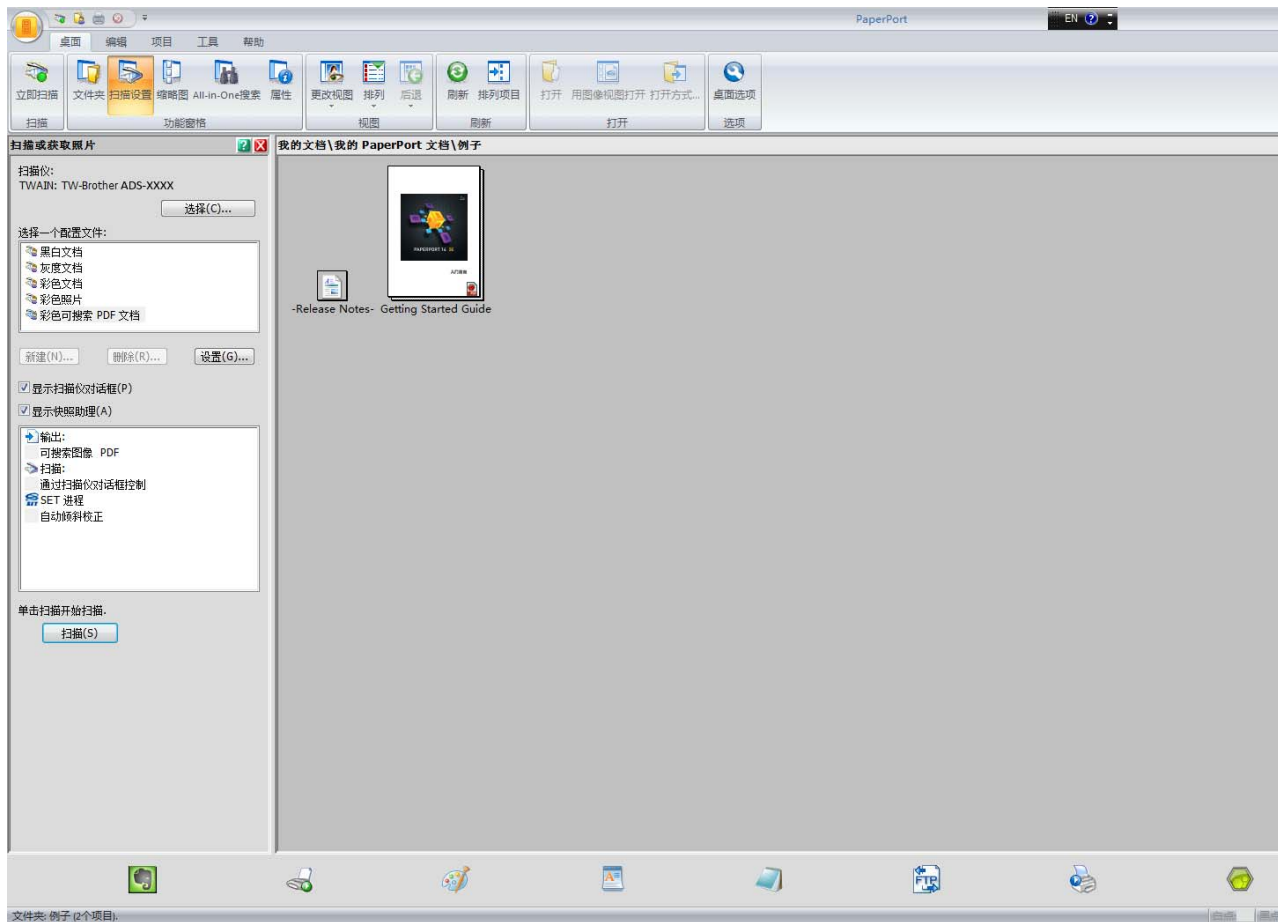

- 4 单击**选择**按钮。
- 5 从可用的扫描仪列表中，选择 **TWAIN: TW-Brother ADS-XXXXX**（其中 ADS-XXXXX 是设备的型号名称）。要使用 WIA 驱动程序，请选择具有 WIA 前缀的 Brother 驱动程序。
单击**确定**。
- 6 选中**扫描或获取照片**面板中的**显示扫描仪对话框**复选框。

- 单击**扫描**按钮。
扫描仪设置对话框将会出现。



- 根据需要调整扫描仪设置对话框中的设置（**分辨率、扫描类型、双面扫描和文档尺寸**）。
 - 有关 *TWAIN 驱动程序* 设置的更多信息，请参阅第 104 页。
 - 有关 *WIA 驱动程序* 设置的更多信息，请参阅第 116 页。

- 从**文档尺寸**下拉列表中，选择文档尺寸。

注释

选择文档尺寸后，通过单击鼠标左键并拖动所选内容，进一步调整扫描区域。扫描时，要裁切图像，也必须进行这一步操作。

- 单击**扫描**按钮。
设备便会开始扫描。

TWAIN 驱动程序设置

单击 TWAIN 驱动程序设置的基本屏幕或高级设置。

■ 基本屏幕



1 扫描（图像类型）

选择照片、Web 或文本。

可以单击  以添加新项目。不能更改照片、Web 和文本的名称，但是可以更改所添加项目的名称。

| 扫描（图像类型） | | 分辨率 | 扫描类型 |
|----------|---------------|---------------|--------|
| 照片 | 用于扫描照片图像 | 300 x 300 dpi | 24 位彩色 |
| Web | 用于将已扫描图像添加至网页 | 100 x 100 dpi | 24 位彩色 |
| 文本 | 用于扫描文本文档 | 200 x 200 dpi | 黑白 |

2 分辨率

从**分辨率**下拉列表中选择扫描分辨率。分辨率越高所需的内存就越大，传输时间也越长，但能够获得更精细的扫描图像。

| 分辨率 |
|-----------------|
| 100 x 100 dpi |
| 150 x 150 dpi |
| 200 x 200 dpi |
| 300 x 300 dpi |
| 400 x 400 dpi |
| 600 x 600 dpi |
| 1200 x 1200 dpi |

3 扫描类型

选择下列其中一项：

■ 自动

自动检测原稿是否使用彩色并生成原稿的已扫描图像。对于混合彩色和黑白页面的原稿，彩色页面将以彩色模式扫描，黑白页面将以黑白模式扫描。

■ 黑白

用于文本或艺术线条。

■ 灰色（误差扩散）

用于照片图像或图形。（误差扩散是在不使用真灰色点的情况下创建模拟灰色图像的方法。黑点以特殊图案排布，以产生灰色效果。）

■ 真灰色



用于照片图像或图形。因为此模式使用多达 256 级灰色阴影，所有此模式更为精确。

■ 24 位彩色

最高以 1680 万色扫描图像。虽然使用 **24 位彩色**能获得最精确色彩重现的图像，但其所需的内存是最大的，而且传输时间也最长。

4 双面扫描

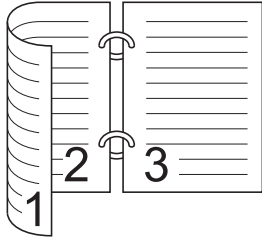
根据原稿的布局选择**长边装订**或**短边装订**，以确保在扫描的文档中正确显示创建的数据文件。

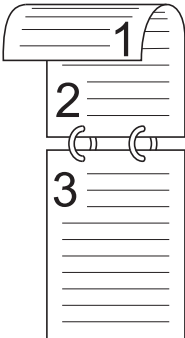
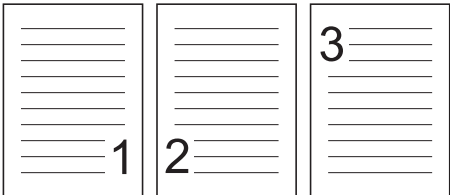
| 双面扫描设置 | 原稿布局 | 扫描结果 |
|--------|--|---|
| 长边装订 |  |  |
| 短边装订 |  |  |

5 文档尺寸

默认情况下，文档尺寸设置为**自动**。要进行快速扫描，请从**文档尺寸**下拉列表中选择文档的精确尺寸。如果选择**自定义**，**自定义文档尺寸**对话框将会出现，可在其中指定文档尺寸。

6 预览

单击**预览**可在扫描之前预览图像并裁切不需要的区域。

裁切有下列可用的设置：

- 双面扫描：关闭
- 自动歪斜校正：关闭
- 自动图像旋转：关闭
- 检测页尾：关闭
- 文档尺寸：**自动**和**长页纸张**以外的扫描尺寸

7 另存为新的配置文件

单击**另存为新的配置文件**以保存常用的扫描设置。

下列设置会保存为配置文件的一部分：

- 在**基本屏幕**中配置的设置
- 在**高级设置**中配置的设置
- 预览图像上指定的扫描范围

最多可以创建 64 个配置文件。

所创建的配置文件会添加到**扫描或获取照片**面板中。要编辑配置文件，请单击**扫描或获取照片**面板上的**设置**。要删除配置文件，请单击**删除**。

高级设置

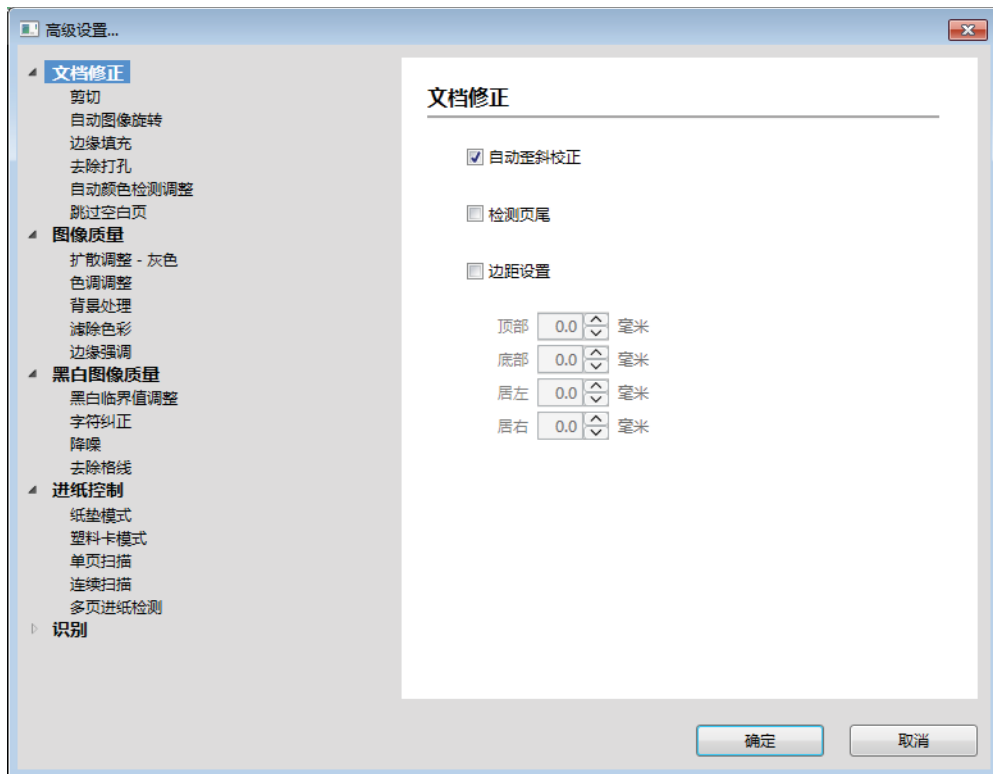

文档修正

1 剪切

■ 自动歪斜校正

修正已扫描数据的歪斜。

注释

- 如果启用了**纸垫模式**，则无法启用**自动歪斜校正**。
- 此功能不适用于**长页纸张**文档尺寸或**纸垫模式**。

■ 检测页尾

当文档的长度小于选取的**文档尺寸**时，检测页面结束并自动调整页面的尺寸。

注释

如果启用了**纸垫模式**，则无法启用**检测页尾**。

■ 边距设置

此功能用于添加或删除图像边缘的特定边距（从 -3 毫米到 3 毫米）。

2 旋转图像

选择**自动**时，将根据文本方向更改文档的方向。

3 边缘填充

您可以选择**自动**或**自定义**。选择**自定义**时，选择**白色**或**黑色**并设置一个值以在已扫描图像四周添加白色或黑色边框。

4 去除打孔

此功能可以用白色或周围颜色填充打孔洞来将它们去除。

■ 白色

用白色填补打孔洞。

■ 周围颜色

用周围颜色填充打孔洞。

5 自动颜色检测调整

当为扫描类型选择**自动**时，可以调整彩色、黑白和灰度的检测级别。

■ 黑白 / 灰色 - 彩色

提高滑块值可让设备更可能判断给定原稿是彩色原稿。降低该值可让设备更可能判断给定原稿是黑白或灰度原稿。

■ 黑白 - 灰色

提高滑块值可让设备更可能判断给定原稿是灰度原稿。降低该值可让设备更可能判断给定原稿是黑白原稿。

6 跳过空白页

从扫描结果中去除原稿的空白页。

跳过空白页功能的敏感度可使用滑块来调整。向**高**的方向移动滑块会提高设备跳过页面的可能性，而向**低**的方向移动滑块会降低设备跳过页面的可能性。如果您启用**显示结果**设置，则扫描完成时，计算机将显示跳过了多少个空白页。

如果对于所有原稿页面都触发了**跳过空白页**功能，则不会显示任何已扫描图像。计算机会改为显示一则警告消息，指出所有原稿页面均为空白页。

注释

此功能不适用于**长页纸张**文档尺寸。

图像质量

1 扩散调整 - 灰色

此功能可调整亮度和对比度以创建灰色图像。

■ 亮度

较大的值可提高图像的亮度。

■ 对比度

较大的值可提高图像的对比度。超大的值可能产生黑白图像。

注释

选择了**灰色（误差扩散）**扫描类型时，此功能才可用。

2 色调调整

在灰色和彩色扫描期间，用于调整亮度、对比度、阴影、加亮和色差修正。

默认设置是**自定义**。

■ 自动

根据原稿的内容使用最佳设置扫描原稿。

■ 自定义

用于手动设置**亮度、对比度、阴影、加亮和色差修正**。



原稿



亮度：25
对比度：25
阴影：122
加亮：240
色差修正：5.0

注释

- 不能将**阴影**设置为大于**加亮**的值。
- 选择了**自动、真灰色或 24 位彩色**扫描类型时，此功能才可用。

3 背景处理

■ 去除透背 / 图案

启用此功能可防止在双面原稿上出现透印现象。

■ 去除背景色

如果您启用了**去除背景色**设置，则此设备还会去除原稿（如报纸）的基色，使扫描的数据更容易辨认。

■ 级别

调整**去除透背 / 图案**和**去除背景色**效果的强度。

4 滤除色彩

从扫描数据中去除特定颜色。

选择下列其中一项：

■ 彩色

用于去除除了黑色以外的所有颜色。

■ 红

用于去除红色。

■ 绿

用于去除绿色。

■ 蓝

用于去除蓝色。

■ 自定义

选择要去除的颜色。

5 边缘强调

此功能用于更清晰地显示模糊的图像和文档或杂志文本，使它们更容易辨识。可以使用滑块来调整**边缘强调**效果的强度。

注释

- 选择了**自动**、**真灰色**或**24 位彩色**扫描类型时，此功能才可用。
- 此功能不适用于**长页纸张**文档尺寸。

黑白图像质量

1 黑白临界值调整

以**黑白**模式扫描时，此设置用于调整图像质量。

较大的值可提高已扫描图像中黑色的量，而较小的值可提高白色的量。

注释

选择了**黑白**扫描类型时，此功能才可用。

2 字符纠正

■ 模糊字符纠正

当已扫描图像中有模糊或不连贯的文本时，此功能可让设备纠正字母，使它们更容易检测为文本；此功能不仅会纠正文本，还会纠正黑色的点和线。如果同时启用了**粗体格式设定**和**模糊字符纠正**，则只执行**粗体格式设定**功能。

注释

选择了**黑白扫描类型**时，此功能才可用。

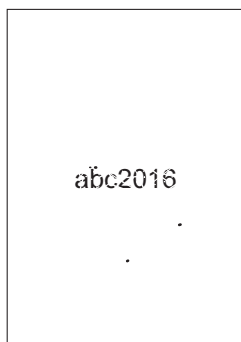

普通

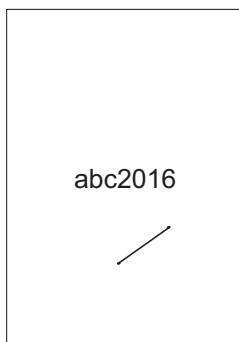

模糊字符纠正

■ 粗体格式设定

此功能用于增强并加深文档的黑色区域，并使浅色文本颜色更浅。它不但会加深文本的颜色，还会加深所有点和线。如果同时启用了**粗体格式设定**和**模糊字符纠正**，则只执行**粗体格式设定**功能。

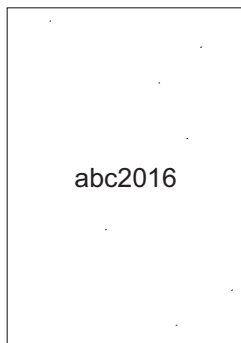

普通

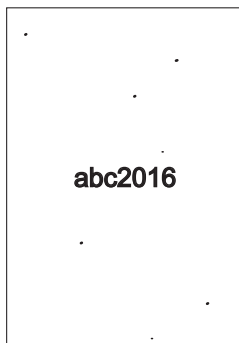

粗体格式设定

注释

选择了**黑白扫描类型**时，此功能才可用。

3 黑白反转

使用此功能可产生扫描图像的黑白反转版本。

注释

当选择了**黑白扫描类型**时，此功能可用。

4 降噪

此功能用于从已扫描图像的背景中去除称为“噪点”的小圆点或斑点。去除不需要的斑点有助于减少压缩文件大小。

注释

- 选择了黑白扫描类型时，此功能才可用。
- 此功能不适用于长页纸张文档尺寸。

5 去除格线

此功能用于去除原稿中的线条。可以选择要去除的线条方向的类型（垂直、水平或垂直和水平）。斜线会检测为线条，并且如果它们从文档中心到水平面或垂直面边缘的距离不超过 9 毫米，则会去除。

■ 最小线条长度

将会去除等于或大于指定长度的线条。

■ 最大间距

如果线条不连贯（例如由于图像褪色），将会检测并去除间隔小于或等于指定不连贯线条间隔的线条。

注释

- 选择了黑白扫描类型时，此功能才可用。
- 此功能不适用于长页纸张文档尺寸。



有水平线条时



不会去除水平线条



当有长度不足 2 厘米的垂直线条时



不会去除垂直线条



长度超过 2 厘米的垂直线条中有 5 毫米以下的缺口时

将会去除垂直线条



长度超过 2 厘米和长度不足 2 厘米的垂直线条中有 5 毫米或更大缺口时

不会去除长度不足 2 厘米的垂直线条

进纸控制

1 布局

将两页原稿扫描在一页上，或者将一页原稿扫描在两页上。选择下列其中一个选项：

■ 2 合 1：长边

使用横向方向，将两页原稿合并成一页。

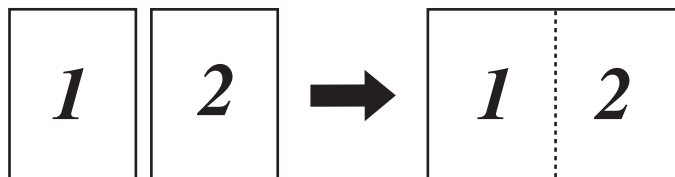

■ 2合1：短边

使用纵向方向，将两页原稿合并成一页。

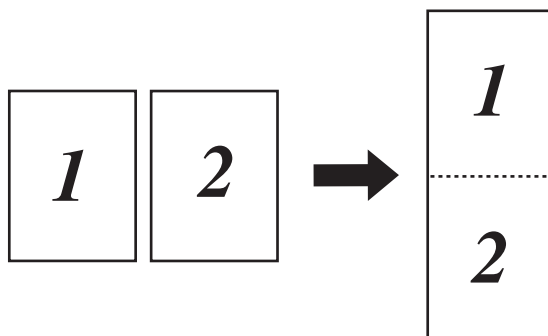

■ 一分为二：长边

使用纵向方向，将一页原稿拆分成两页。

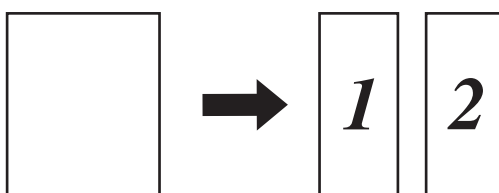

■ 一分为二：短边

使用横向方向，将一页原稿拆分成两页。

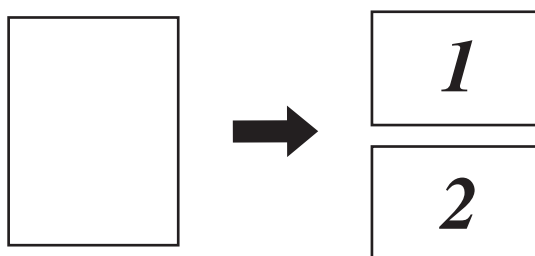

2 纸垫模式

使用纸垫来扫描下列原稿类型：

- 重要原稿（照片、合同）
- 薄纸（收据）
- 形状不规则的纸张（剪报）

注释

- 使用此模式时，可以选择除**自动**和**长页纸张**文档尺寸以外的任何设置。
- 如果启用了**多页进纸检测**或**塑料卡模式**，则无法启用**纸垫模式**、**自动歪斜校正**或**检测页尾**。

3 塑料卡模式

使用以下自动设置扫描卡（如驾驶执照或保险卡）：

- **分辨率：600 x 600 dpi**
- **文档尺寸：每页 2 版（自动）**
- **双面扫描：开（短边装订）**
- **自动歪斜校正：关闭**
- **检测页尾：关闭**
- **自动图像旋转：关闭**
- **多页进纸检测：关闭**
- **纸垫模式：关闭**

4 单页扫描

单页扫描一次从自动进稿器送入一张纸，无论自动进稿器中有多少页纸均如此。

5 连续扫描

此功能允许您在扫描完成之后，使用相同的设置扫描其他原稿。它非常适合用于扫描超过自动进稿器容量的原稿或一次扫描多个原稿。

6 多页进纸检测

设备检测到多张进纸时，必须确认已保存到目前为止已扫描的数据，然后从下一页或从文档开头重新开始扫描。

注释

- 扫描厚纸时，请禁用此设置。否则设备很可能会检测到多张进纸。
- 如果启用了**纸垫模式**或**塑料卡模式**，则无法启用**多页进纸检测**。

其他功能

条形码检测

设备可读取已扫描图像上打印的条形码。
指定条形码类型和检测区域。

JPEG 压缩

更改要保存的 JPEG 文件的质量。

注释

此功能仅在“磁盘文件”模式中可用。

WIA 驱动程序设置

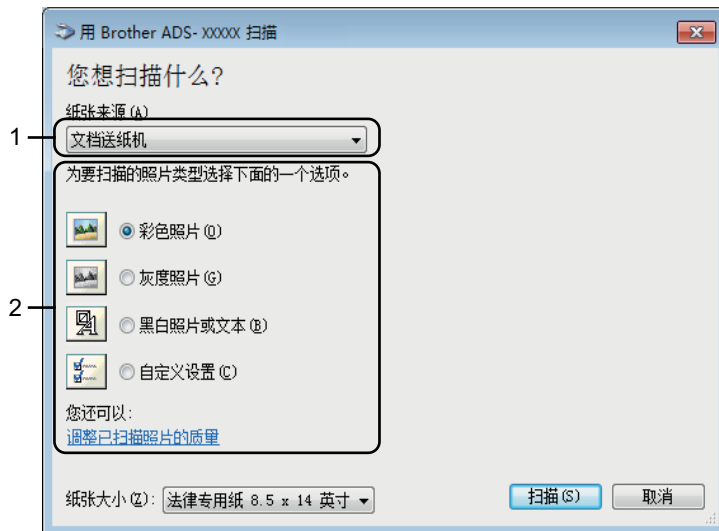

1 纸张来源

只能选择**文档送纸机**。

2 照片类型（图像类型）

选择**彩色照片、灰度照片、黑白照片或文本或自定义设置**。

要更改高级设置，请单击**调整已扫描照片的质量**。

■ 分辨率

从**分辨率**文本框中选择扫描分辨率。分辨率越高所需的内存就越大，传输时间也越长，但能够获得更精细的扫描图像。

■ 亮度

调整设置（从 -50 到 50）以获得最佳图像。默认值 0 代表普通，通常适用于大多数图像。向右或向左拖动滑块设定亮度级别，使图像变亮或变暗。也可在框内输入一个数值来设定级别。如果扫描的图像太亮，设定一个低亮度级别并再次扫描原稿。如果扫描的图像太暗，设置一个高亮度级别并再次扫描原稿。

■ 对比度

调整设置（从 -50 到 50）以获得最佳图像。默认值 0 代表普通，通常适用于大多数图像。向右或向左移动滑块能够增大或减小对比度的级别。增大对比度使图像深浅区域更加分明，反之则更强调灰色区域。也可在框内输入一个数值来设定**对比度**。

使用 Windows® 照片库或 Windows® 传真和扫描进行扫描

可以使用 Windows® 照片库或 Windows® 传真和扫描应用程序进行扫描。这些应用程序使用 WIA 扫描仪驱动程序。以下步骤对扫描操作进行了说明。可能需要下载 Windows® 照片库或 Windows® 传真和扫描。

- 1 装入文档。
- 2 打开软件应用程序然后扫描原稿。执行下列其中一项操作：
 - Windows® 照片库
 - 1 单击**文件**，然后单击**从照相机或扫描仪导入**。
 - 2 选择要使用的扫描仪。
 - 3 单击**导入**按钮。
设置对话框将会出现。
 - Windows® 传真和扫描
单击**文件 > 新建 > 扫描**。
设置对话框将会出现。

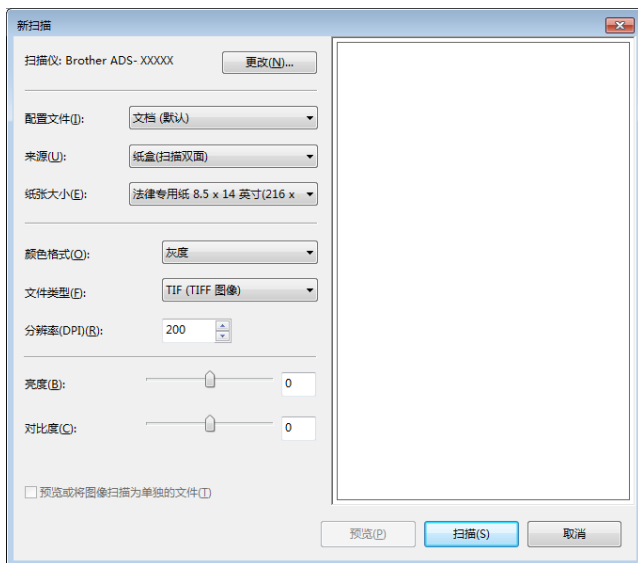

配置文件

可以使用配置文件来保存设置，例如纸张大小、来源、格式及其他。

- 3 根据需要调整设置对话框中的设置。

注释

要保存设置，请在**配置文件**下拉列表中选择**添加配置文件**。

- 4 单击**扫描**按钮。
设备便会开始扫描。

使用 ABBYY FineReader

可以使用 ABBYY FineReader 应用程序进行扫描。它可将已扫描数据转换为可编辑格式，例如 Microsoft® Word、Microsoft® Excel、Adobe® PDF、HTML 和 EPUB。

请参阅 ABBYY FineReader 帮助菜单，了解有关使用 ABBYY FineReader 的更多信息。

使用 TWAIN 应用程序进行扫描 (Macintosh)

捆绑的应用程序不能更改 TWAIN 设置。但是，可以使用其他应用程序（例如 Presto! PageManager）来配置 TWAIN 设置。下面是有关 Presto! PageManager 的说明，这些说明与其他 Macintosh 应用程序的说明相似。

使用 TWAIN 应用程序（例如 Presto! PageManager）进行扫描

- 1 启动 Presto! PageManager（双击计算机屏幕上的 Presto! PageManager 图标）。

注释

第一次使用 Brother TWAIN 驱动程序时，请将它设置为默认的驱动程序：

- 1 单击文件 > 选择来源。
- 2 选择 **Brother TWAIN 2**。

- 2 单击文件 > 获取图像数据。
扫描仪设置对话框将会出现。



（Brother TWAIN 屏幕支持在您所用的符合 TWAIN 标准的应用程序中指定的语言。）

- 3 根据需要调整扫描仪设置对话框中的设置。
- 4 从文档尺寸弹出菜单中，选择文档尺寸。

注释

选择文档尺寸后，通过单击鼠标左键并拖动从而进一步调整扫描区域。扫描时，要裁切图像，必须进行这一步操作。

- 5 单击**扫描**按钮。
设备便会开始扫描。

TWAIN 驱动程序设置

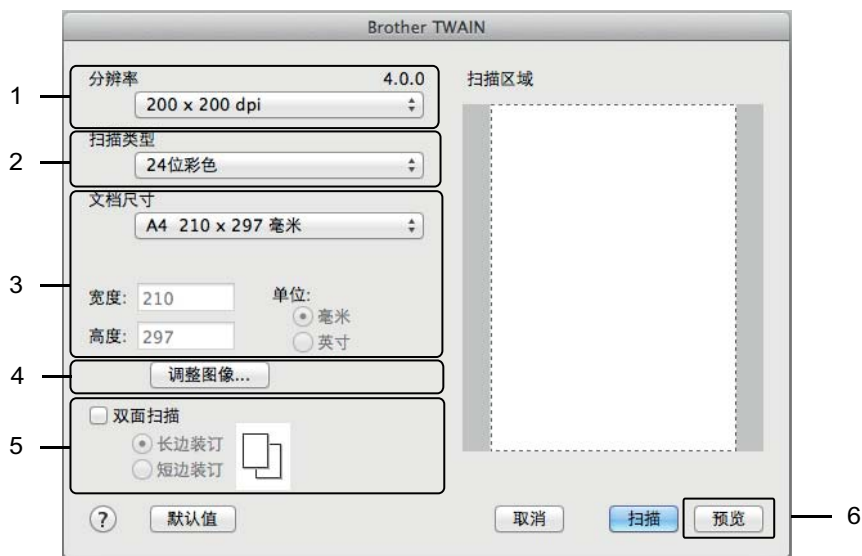

(Brother TWAIN 屏幕支持在您所用的符合 TWAIN 标准的应用程序中指定的语言。)

1 分辨率

从**分辨率**弹出菜单中选择扫描分辨率。分辨率越高所需的内存就越大，传输时间也越长，但能够获得更精细的扫描图像。

2 扫描类型

选择下列其中一项：

■ 黑白

用于文本或艺术线条。

■ 灰色（误差扩散）

用于照片图像或图形。（误差扩散是在不使用真灰色点的情况下创建模拟灰色图像的方法。黑点以特殊图案排布，以产生灰色效果。）

■ 真灰色

用于照片图像或图形。因为此模式使用多达 256 级灰色阴影，所有此模式更为精确。

■ 24 位彩色

最高以 1680 万色扫描图像。虽然使用 **24 位彩色** 能获得最精确色彩重现的图像，但其所需的内存是最大的，而且传输时间也最长。

3 文档尺寸

默认情况下，文档尺寸设置为 **Letter**。如果选择**自定义**，可以指定文档尺寸。

4 调整图像

单击**调整图像**按钮以调整图像。

■ 亮度

调整设置（从 -50 到 50）以获得最佳图像。默认值 0 代表普通，通常适用于大多数图像。向右或向左拖动滑块设定亮度级别，使图像变亮或变暗。也可在框内输入一个数值来设定级别。如果扫描的图像太亮，设定一个低亮度级别并再次扫描原稿。如果扫描的图像太暗，设置一个高亮度级别并再次扫描原稿。

■ 对比度

调整设置（从 -50 到 50）以获得最佳图像。默认值 0 代表普通，通常适用于大多数图像。向右或向左移动滑块能够增大或减小对比度的级别。增大对比度使图像深浅区域更加分明，反之则更强调灰色区域。也可在框内输入一个数值来设定**对比度**。

注释



仅当将**扫描类型**设置为**灰色（误差扩散）、真灰色或 24 位彩色**时，**对比度**设置才可用。

■ 降噪设置

可通过此选择改善和增强扫描图像的质量。当使用**24 位彩色**且扫描分辨率为 300 dpi × 300 dpi、400 dpi × 400 dpi 或 600 dpi × 600 dpi 时，“降噪”设置才可用。

5 双面扫描

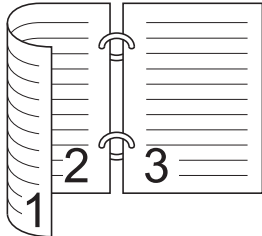
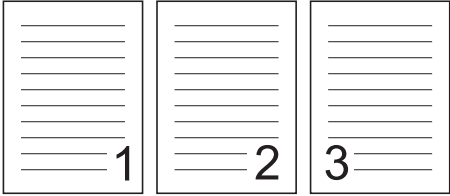
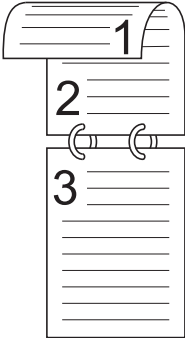
根据原稿的布局选择**长边装订**或**短边装订**，以确保在扫描的文档中正确显示创建的数据文件。

| 双面扫描设置 | 原稿布局 | 扫描结果 |
|--------|--|---|
| 长边装订 |  |  |
| 短边装订 |  |  |

6 预览

单击**预览**可在扫描之前预览图像并裁切不需要的区域。

当双面扫描设置为关闭时，裁切才可用。

使用 Apple 图像捕捉进行扫描（ICA 驱动程序）

您可以使用 ICA 驱动程序扫描文档。从兄弟（中国）商业有限公司的技术服务支持网站 (www.95105369.com) 安装 ICA 驱动程序。您还可以使用**图像捕捉**应用程序直接进行扫描。

使用 Apple 图像捕捉进行扫描

- 1 启动**图像捕捉**应用程序。



- 从窗口左侧的**设备**列表中选择本设备。
通过无线连接 (ADS-2800W / ADS-3600W) 或有线连接的设备会显示在**共享**列表中。

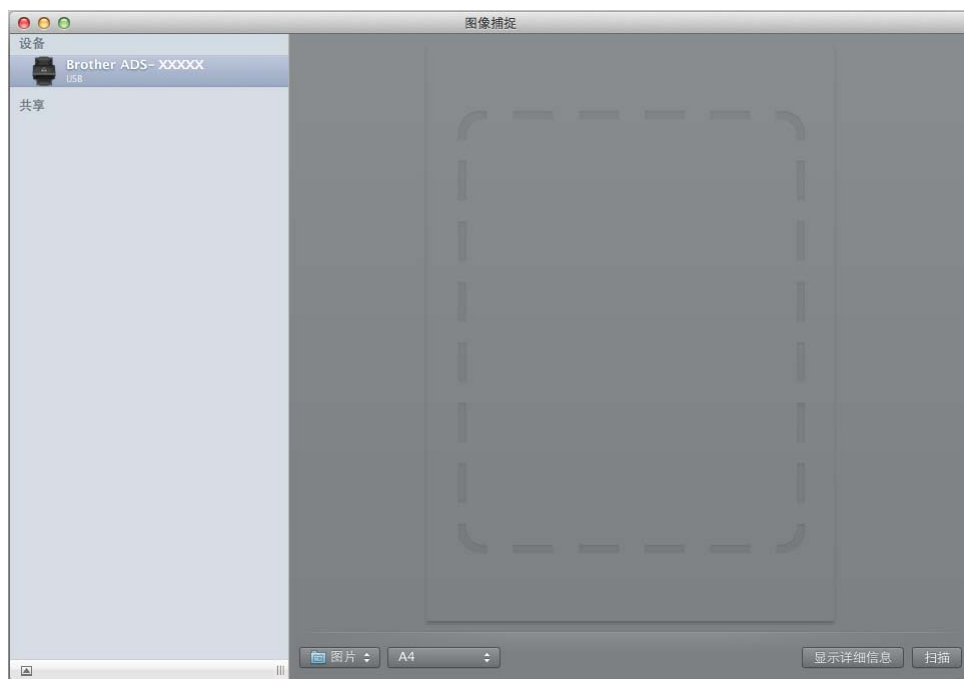

- 装入文档。
- 在扫描大小中选择文档的尺寸。
- 为扫描至选择目标文件夹或目标应用程序。
- 单击**扫描**按钮。
设备便会开始扫描。

ICA 驱动程序设置

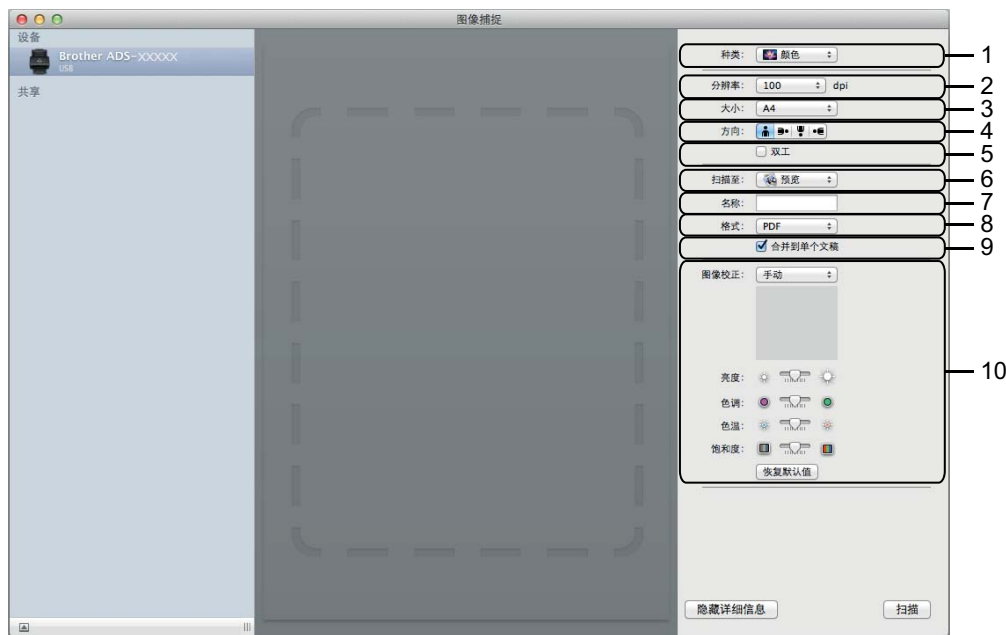

要调整图像捕捉设置，请单击**显示详细信息**。请注意，项目名称和可分配值可能会因设备的不同而有所不同。

1 种类

用于选择从**颜色**、**黑白**或**文本**中选择。

2 分辨率

指定所需的文档分辨率。

3 扫描尺寸或大小

选择文档的纸张尺寸。

4 方向

指定文档的方向。

5 双工

用于选中**双工**复选框以执行双面（双工）扫描。

6 扫描至

指定目标文件夹或目标应用程序。

7 名称

允许您输入用于所扫描图像名称的前缀文本。

8 格式

指定已扫描数据的文件格式。

9 合并到单个文稿

用于将文档作为一个项目扫描，并在选择 PDF 或 TIFF 作为文件格式时将文档保存为一个文件。

10 图像校正

根据所选择的**种类**选项，用于配置以下设置：

| 种类 | 可配置设置 |
|----|--------------|
| 颜色 | 亮度、色调、色温、饱和度 |
| 黑白 | 亮度、对比度 |
| 文本 | 临界值 |

在标准模式下将已扫描文档保存在计算机上

(ADS-2400N / ADS-3000N)

1 启动应用程序。

■ Windows®

- 1 单击任务栏中的  (ControlCenter4) 图标，然后从菜单中选择**打开**。
ControlCenter4 窗口将会出现。
- 2 单击**设备设置**选项卡（下例中使用的是**标准模式**）。
- 3 单击**远程设置**按钮。



■ Macintosh

- 1 在 **Finder** 菜单栏中，单击**前往 > 应用程序 > Brother**。
- 2 双击“远程设置”图标。

注释

- 要使用“远程设置”，请在兄弟（中国）商业有限公司的技术服务支持网站 (www.95105369.com) 上转至您型号的下载页面，然后从**实用程序**中下载“远程设置”。
- 在 Mac 上，“远程设置”只支持 USB 连接。
- 面向 Mac 的“远程设置”支持 macOS 10.13 或更早版本。

- 2 “远程设置”窗口将会出现。

■ Windows®

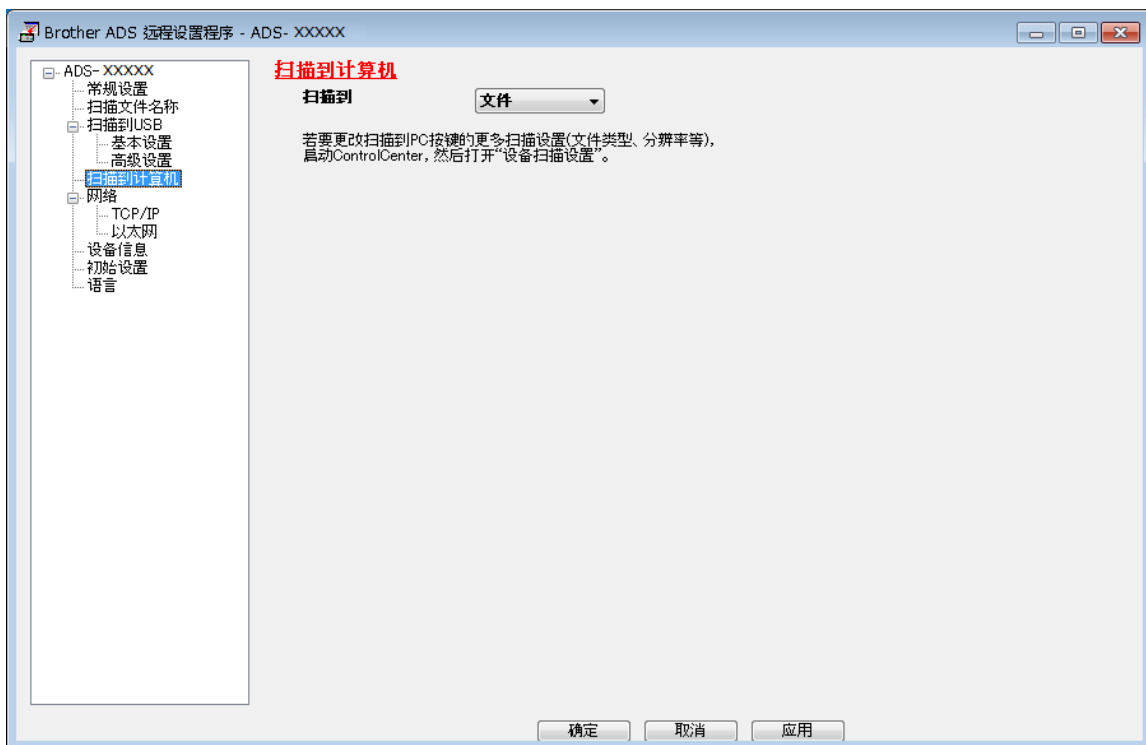

■ Macintosh



- 3 从弹出菜单中选择要分配的“扫描到”操作（**图像**、**OCR**、**电子邮件或文件**）。
- 4 单击**确定**关闭“远程设置程序”窗口。
- 5 根据需要更改其他设置（请参阅第 180 页上的**更改扫描到计算机设置 (Windows®)**）。
- 6 装入文档。
- 7 按**扫描到计算机**。设备将扫描原稿。

在高级模式下将已扫描文档保存在计算机上

(ADS-2400N / ADS-3000N)

- 1 启动应用程序。
 - Windows®
- 1 单击任务栏中的 **CC4** (ControlCenter4) 图标，然后从菜单中选择**打开**。**ControlCenter4** 窗口将会出现。
- 2 单击  选项卡（下例中使用的高级模式）
- 3 单击**远程设置**按钮。



■ Macintosh

- 1 在 **Finder** 菜单栏中，单击**前往 > 应用程序 > Brother**。
- 2 双击“远程设置”图标。

注释

- 要使用“远程设置”，请在兄弟（中国）商业有限公司的技术服务支持网站 (www.95105369.com) 上转至您型号的**下载**页面，然后从**实用程序**中下载“远程设置”。
- 在 Mac 上，“远程设置”只支持 USB 连接。
- 面向 Mac 的“远程设置”支持 macOS 10.13 或更早版本。

- 2 “远程设置”窗口将会出现。

■ Windows®

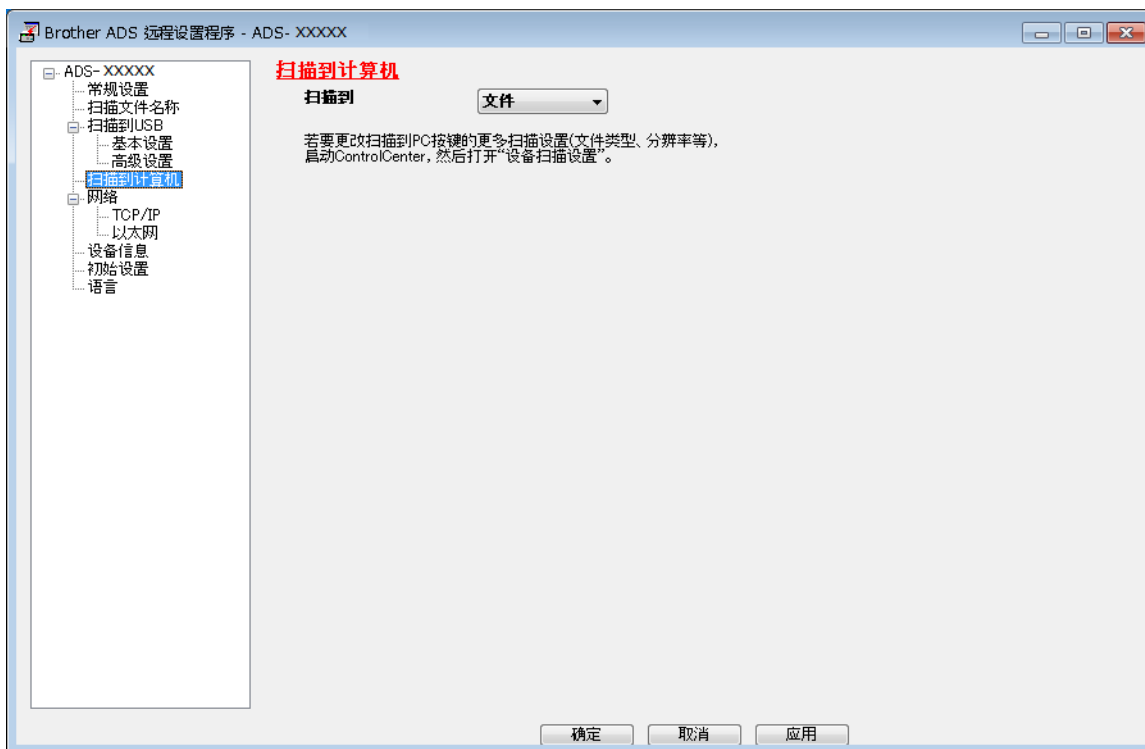

■ Macintosh



- 3 从弹出菜单中选择要分配的“扫描到”操作（**图像**、**OCR**、**电子邮件**或**文件**）。
- 4 单击**确定**关闭“远程设置程序”窗口。
- 5 根据需要更改其他设置（请参阅第 180 页上的**更改扫描到计算机设置 (Windows®)**）。
- 6 装入文档。
- 7 按**扫描到计算机**。设备将扫描原稿。

(ADS-2800W / ADS-3600W)

- 1 装入文档。
- 2 向左或向右滑动。
- 3 按 [到计算机]。
- 4 向左或向右滑动以显示想要执行的“扫描到”操作（[到计算机 (OCR)]、[到计算机 (文件)]、[到计算机 (图像)]、[到计算机 (电子邮件)]）。
- 5 按要执行的“扫描到”操作。

- 6 如果将多台计算机连接到设备，请按 ▲ 或 ▼ 以显示要用于保存数据的目标计算机。
按目标计算机。
- 7 按 [选项]。
- 8 根据需要配置下列设置：（要配置其他设置，请按 [高级设置]。有关详细信息，请参阅第 187 页。）
 - [扫描设置]
 - [双面扫描]
 - [扫描类型]
 - [分辨率]
 - [文件类型]
 - [文档尺寸]
 - [自动消除倾斜]
 - [跳过空白页]
 - [高级设置]
- 9 按 [OK]。
- 10 按 [启动]。
设备便会开始扫描。

注释

- 可以从计算机配置“扫描到”设置。请参阅第 180 页上的 *更改扫描到计算机设置 (Windows®)*。
 - 要将设置保存为快捷方式，请按 [另存为快捷方式]。有关详细信息，请参阅第 10 页上的 *添加扫描快捷方式*。
-

将已扫描文档保存到 USB 闪存盘

1 启动应用程序。

■ Windows®

- 1 单击任务栏中的  (ControlCenter4) 图标，然后从菜单中选择**打开**。**ControlCenter4** 窗口将会出现。
- 2 单击**设备设置**选项卡（下例中使用的是**标准模式**）。
- 3 单击**远程设置**按钮。



注释

如果使用的是**高级模式**，请单击 （设置）图标以访问**设备设置**。



■ Macintosh

- 1 在 **Finder** 菜单栏中，单击**前往 > 应用程序 > Brother**。
- 2 双击“远程设置”图标。

注释

- 要使用“远程设置”，请在兄弟（中国）商业有限公司的技术服务支持网站 (www.95105369.com) 上转至您型号的下**载**页面，然后从**实用程序**中下载“远程设置”。
- 在 Mac 上，“远程设置”只支持 USB 连接。
- 面向 Mac 的“远程设置”支持 macOS 10.13 或更早版本。

- 2 “远程设置”窗口将会出现。

3 在导航树中选择**扫描到 USB**，然后根据需要配置扫描设置。

■ Windows®



■ Macintosh

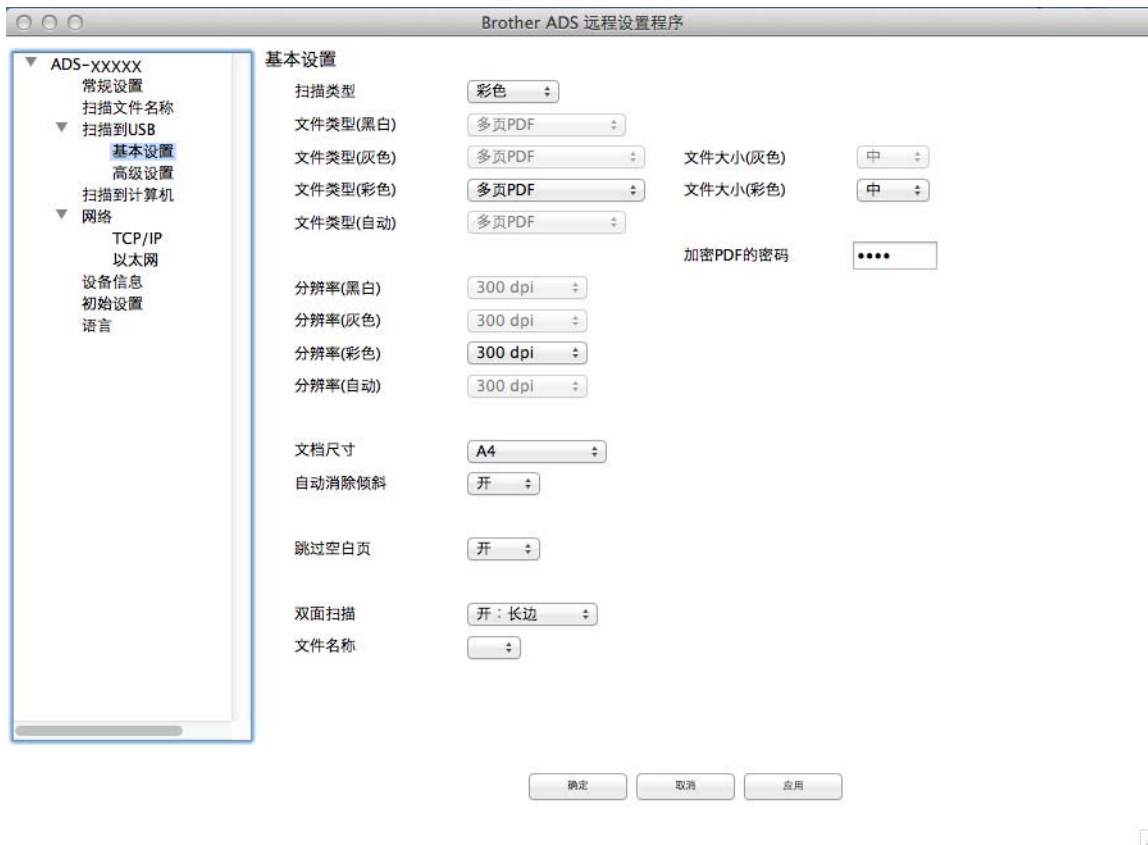

- 4 单击**应用**，然后单击**确定**。
- 5 将 USB 闪存盘插入到设备中。
- 6 装入文档。
- 7 在操作面板上按**扫描到 USB**。设备便会开始扫描。

注释

文件名包含当前日期和 2 位数的顺序号。

(ADS-2800W / ADS-3600W)

- 1 将 USB 闪存盘插入到设备中。
- 2 装入文档。
- 3 向左或向右滑动。
- 4 按 [到 USB]。

- 5 按 [选项]。
- 6 根据需要配置下列设置：（要配置其他设置，请按 [高级设置]。有关详细信息，请参阅第 187 页。）
 - [双面扫描]
 - [扫描类型]
 - [分辨率]
 - [文件类型]
 - [文档尺寸]
 - [文件名称]
 - [文件名称类型]
 - [文件大小]
 - [自动消除倾斜]
 - [跳过空白页]
 - [文档分隔]
 - [高级设置]

注释

- 要为 [文档尺寸] 选择 [长纸]，请使用下列设置：
[扫描类型]：[颜色] 或 [黑白]
- 要将新设置保存为默认设置，请按 [设定新默认值]。
- 要恢复出厂默认设置，请按 [出厂设置]。

-
- 7 按 [OK]。

- 8 按 [启动]。
设备开始扫描，然后已扫描数据将保存到 USB 闪存盘上。

注释

要将设置保存为快捷方式，请按 [另存为快捷方式]。有关详细信息，请参阅第 10 页上的 *添加扫描快捷方式*。

重要事项

设备正在扫描到 USB 闪存盘时，请勿移除 USB 闪存盘，以防损坏驱动器或其上存储的数据。

将文档扫描到 FTP 服务器

选择“扫描到 FTP”时，可将黑白或彩色文档直接扫描到本地网络或 Internet 上的 FTP 服务器。可使用“网络基本管理”输入使用“扫描到 FTP”所需的详细信息并将其保存在 FTP 配置文件中。

注释

- 使用“网络基本管理”配置 FTP 配置文件时，“扫描到 FTP”可用。
 - 建议使用 Microsoft® Internet Explorer® 8/10/11 (Windows®) 和 Safari 8.0 (Macintosh)。另外，请确保网络浏览器已启用 Javascript 和 cookie。如果使用的是其他网络浏览器，请确保它与 HTTP 1.0 和 HTTP 1.1 兼容。
-

启动网络基本管理

注释

要使用“网络基本管理”，必须使用无线 (ADS-2800W / ADS-3600W) 网络方法通过安装光盘设置设备（请参阅 *快速安装指南*）。

(ADS-2400N / ADS-3000N)

1 启动应用程序。

■ Windows®

- 1 单击任务栏中的  (ControlCenter4) 图标，然后从菜单中选择**打开**。
ControlCenter4 窗口将会出现。
- 2 单击**设备设置**选项卡（下例中使用的是**标准模式**）。
- 3 单击**扫描到网络设置**按钮。



注释

如果使用的是高级模式，请单击 （设置）图标以访问设备设置。



■ Macintosh

- 1 确认您的 Brother 设备与计算机或移动设备连接到同一个网络。
- 2 启动您的网络浏览器。
- 3 在浏览器的地址栏中输入“http:// 设备的 IP 地址”（其中“设备的 IP 地址”是设备的 IP 地址）。
例如：http://192.168.1.2

注释

- 您可以从设备操作面板上的“网络”菜单中看到设备的 IP 地址。
- 如果您设置了“网络基本管理”的登录密码，请在“登录”框中输入密码，然后单击 .

- 2 “网络基本管理”窗口将会出现。

(ADS-2800W / ADS-3600W)

启动您的网络浏览器。

在浏览器的地址栏中，输入设备的 IP 地址（或打印服务器名称）。例如：http://192.168.1.2。可以使用设备的液晶显示屏来查找其 IP 地址。默认情况下不需要密码。如果先前设置了密码，请输入密码，然后按 .

配置 FTP 默认设置

- 1 单击**扫描**选项卡。
- 2 在左侧导航栏中单击**扫描到 FTP/SFTP/ 网络 /SharePoint** 菜单。
- 3 选择 **FTP** 选项，然后单击**提交**。
- 4 在左侧导航栏中单击**扫描到 FTP/SFTP/ 网络 /SharePoint 设置文件**菜单。

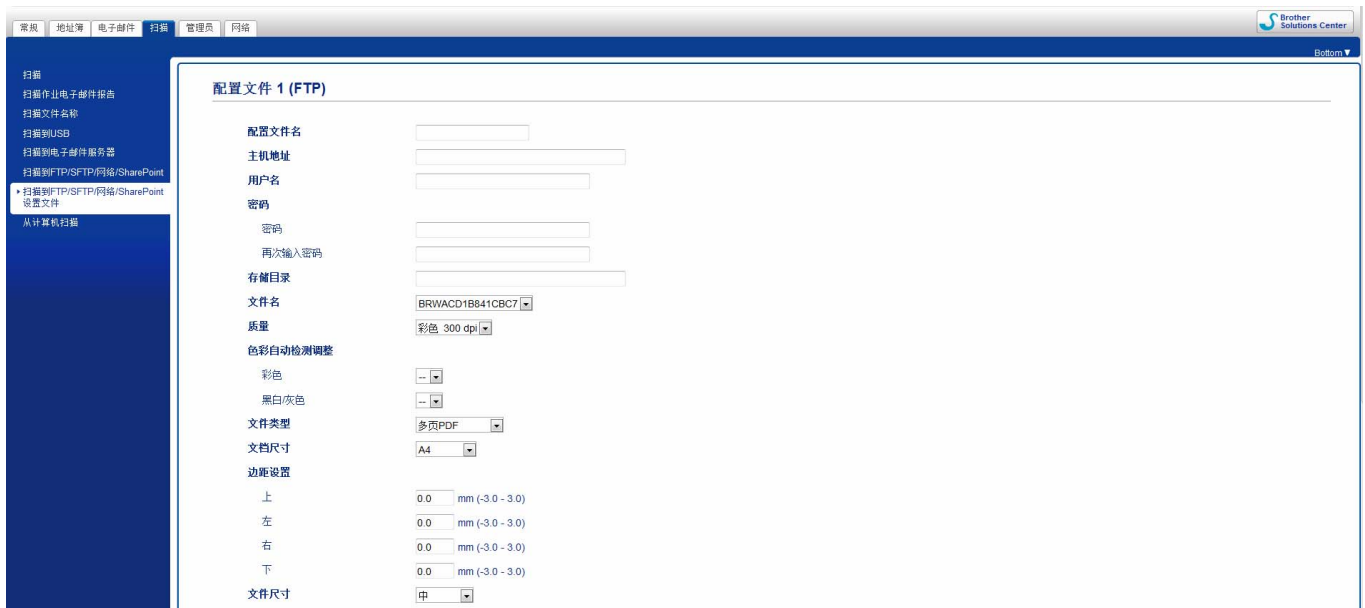

- 5 选择要设置或更改的配置文件。
- 6 在**配置文件名字**字段中，输入此服务器配置文件的名称（最多 15 个字母数字字符）。在左侧导航栏中单击**扫描到网络设备 (ADS-2400N / ADS-3000N)** 或点击设备的触摸屏 (ADS-2800W / ADS-3600W) 时，此名称会显示在**目的地**字段中。
- 7 在**主机地址**字段中，输入主机地址（例如：“ftp.example.com”；最多 64 个字符）或 IP 地址（例如：“192.23.56.189”），然后输入 FTP 服务器上要将已扫描数据发送到其中的文件夹的路径（最多 60 个字符）。不要在路径的开头输入斜线标记。
- 8 在**用户名**字段中，输入有权将输入写入 FTP 服务器的用户名（最多 32 个字符）。
- 9 在**密码**字段中，输入与在**用户名**字段中输入的用户名相关联的密码（最多 32 个字符）。在**再次输入密码**字段中再次输入密码。
- 10 在**存储目录**字段中，输入 FTP 服务器上存储文档的目标文件夹（最多 60 个字符）。
- 11 单击**文件名**下拉列表，然后从所提供的三个预先设置的文件名前缀，或者从十四个用户定义的名称中选择。用于已扫描文档的文件名将包含所选择的文件名前缀，后跟扫描仪计数器的最后 6 位数和文件扩展名（例如：“Estimate_098765.pdf”）。
- 12 选择彩色或黑白 / 灰色选项以调整检测级别。

- 13 选择要用于已扫描数据的质量、文件类型、文档尺寸、文件大小、亮度、对比度和双面扫描选项。可以更改以下设置：

| 设置 | 选项 | 说明 |
|------------|------------|--|
| 质量 | 彩色 100 dpi | <ul style="list-style-type: none"> ■ 您可以从质量下拉列表中选择扫描质量。质量越高所需的内存就越大，传输时间也越长，但能够获得更精细的扫描图像。 ■ 如果选择用户选择，则必须从设备的操作面板选择设置。 |
| | 彩色 150 dpi | |
| | 彩色 200 dpi | |
| | 彩色 300 dpi | |
| | 彩色 600 dpi | |
| | 彩色自动 | |
| | 灰色 100 dpi | |
| | 灰色 150 dpi | |
| | 灰色 200 dpi | |
| | 灰色 300 dpi | |
| | 灰色 600 dpi | |
| | 灰色自动 | |
| | 黑白 100 dpi | |
| | 黑白 150 dpi | |
| | 黑白 200 dpi | |
| | 黑白 300 dpi | |
| | 黑白 600 dpi | |
| | 黑白自动 | |
| | 自动 100 dpi | |
| | 自动 150 dpi | |
| | 自动 200 dpi | |
| | 自动 300 dpi | |
| 自动 600 dpi | | |
| 自动 | | |
| 用户选择 | | |

| 设置 | 选项 | 说明 |
|------|---|---|
| 文件类型 | 单页 PDF 多页 PDF JPEG 单页 PDF/A 多页 PDF/A 加密单页 PDF 加密多页 PDF 签名单页 PDF 签名多页 PDF 高压单页 PDF 高压多页 PDF XPS 单页 TIFF 多页 TIFF 用户选择 | <ul style="list-style-type: none"> ■ 可以选择想要用于已扫描数据的文件类型。 ■ 如果您选择安全 PDF，开始扫描之前，设备会要求您输入一个由数字 0-9 组成的 4 位数密码。 ■ 如果选择签名 PDF，则必须使用网络基本管理在设备上安装证书。在网络基本管理中，选择管理员中的签名 PDF。请参阅网络使用说明书。 ■ PDF/A 是一种用于长期存档的 PDF 文件格式。该格式包含了能在长期存储后重现该文档的所有必要信息。 ■ 签名 PDF 通过在文档中包含数字证书帮助防止数据篡改以及假冒作者。 ■ 如果在质量中选择了彩色或灰色，则可以选择 PDF、安全 PDF、PDF/A、签名 PDF、JPEG 或 XPS。 ■ 如果在质量中选择了黑白，则可以选择 PDF、安全 PDF、PDF/A、签名 PDF 或 TIFF。 ■ 如果在质量中选择了自动，则可以选择 PDF、安全 PDF 或 签名 PDF。 ■ 如果选择用户选择，则必须从设备的操作面板选择设置。 ■ 如果选择了高压单页 PDF，则只能选择彩色 300dpi/ 灰色 300dpi。 |
| 文档尺寸 | 自动 A4 Letter Legal B5 A5 B6 A6 名片 长纸 | <ul style="list-style-type: none"> ■ 如果选择了自动，则可以扫描任何尺寸的文档，无需对文档尺寸进行任何调整。要进行快速扫描，可以从文档尺寸下拉列表中选择文档的精确尺寸。 ■ 如果为质量选择 600 dpi，则无法选择自动。 ■ 当自动消除歪斜设置为“关闭”时，可以选择 A4、Letter、Legal、B5、A5、B6、A6、名片或长纸（当未选择自动 XXX dpi作为质量时）。 ■ 如果按如下所示配置设置时，可以选择长纸： <ul style="list-style-type: none"> • 质量：自动以外的其他选项 • 自动消除歪斜：关闭 • 跳过空白页：关闭 |
| 文件尺寸 | 小 中 大 用户选择 | <ul style="list-style-type: none"> ■ 可以调整已扫描数据的文件尺寸。 ■ 如果在质量中选择了彩色或灰色，请从下拉列表中选择已扫描数据的文件大小。 ■ 如果选择用户选择，则必须从设备的操作面板选择设置。 |
| 双面扫描 | 关闭 长边 短边 | 使用双面扫描时，请选择 长边 或 短边 ，使得数据文件的页面布局与原稿相匹配。 |

| 设置 | 选项 | 说明 |
|-----|-----|--|
| 亮度 | -50 | 调整设置（-50 至 50）以获得最佳图像。默认值 0 代表普通，通常适用于大多数图像。如果扫描的图像太亮，设定一个低亮度级别并再次扫描原稿。 如果扫描的图像太暗，设置一个高亮度级别并再次扫描原稿。 |
| | -40 | |
| | -30 | |
| | -20 | |
| | -10 | |
| | 0 | |
| | +10 | |
| | +20 | |
| | +30 | |
| | +40 | |
| | +50 | |
| 对比度 | -50 | 调整设置（-50 至 50）以获得最佳图像。默认值 0 代表普通，通常适用于大多数图像。 增大对比度使图像深浅区域更加分明，反之则更强调灰色区域。 |
| | -40 | |
| | -30 | |
| | -20 | |
| | -10 | |
| | 0 | |
| | +10 | |
| | +20 | |
| | +30 | |
| | +40 | |
| | +50 | |

- 14 在**边距设置**中，输入介于 -3 和 3 之间的值以在图像的边缘添加或删除特定边距。
- 15 如果要修正已扫描数据的歪斜（从文档中心到边缘的距离不超过 9 毫米），请将**自动消除歪斜**¹ 设置为**自动**。
- 16 要从已扫描数据中去除空白页，请将**跳过空白页**¹ 设置为**开**。
- 17 从下拉列表中选择介于 -5 和 5 之间的值以调整**跳过空白页敏感度**。
- 18 在**文档分隔**设置中，选择**文档数**或**页数**以拆分扫描的文件。
- 19 要继续扫描，请将**连续扫描**设置为**开**。
- 20 根据 FTP 服务器和网络防火墙配置，将**被动模式**选项设置为**关闭**或**开**。默认设置为**开**。在大多数情况下，不需要更改此设置。
- 21 更改用于访问 FTP 服务器的**端口号码**。此设置的默认值是端口 21。在大多数情况下，不需要更改此设置。
- 22 单击**提交**。

¹ 根据原稿的条件，此功能可能无法正常工作。

注释

使用下列字符：?、/、\、"、:、<、>、| 或 * 可能导致发送错误。

使用 FTP 服务器配置文件进行扫描

注释

- 如果已使用 USB 接口方法设置设备，则必须通过安装光盘使用无线 (ADS-2800W / ADS-3600W) 网络方法设置设备（请参阅 *快速安装指南*）以使用“扫描到 FTP”功能。
- 在开始“扫描到 FTP”之前，必须配置“扫描到 FTP”配置文件（请参阅第 139 页上的 *将文档扫描到 FTP 服务器*）。

(ADS-2400N / ADS-3000N)

- 1 装入文档。
- 2 按已分配“扫描到 FTP”功能的  1、 2 或  3 按钮。设备便会开始扫描。
要将扫描功能分配给网络设备键，请参阅第 27 页上的 *将扫描功能分配给网络设备键 1-3*。

(ADS-2800W / ADS-3600W)

- 1 装入文档。
- 2 按 ◀ 或 ▶ 以显示 [到 FTP/SFTP]。
- 3 按 [到 FTP/SFTP]。
- 4 按 ▲ 或 ▼ 选择列出的 FTP 服务器配置文件之一。
执行下列其中一项操作：
 - 如果“扫描到 FTP”配置文件已完成设置，请转到 8。
 - 如果“扫描到 FTP”配置文件未完成设置，请转到 5。
- 5 按 [选项]。
- 6 根据需要配置下列设置：（要配置其他设置，请按 [高级设置]。有关详细信息，请参阅第 187 页。）
 - [双面扫描]
 - [扫描类型]
 - [分辨率]
 - [文件类型]
 - [文档尺寸]
 - [文件名称]
 - [文件名称类型]
 - [文件大小]
 - [自动消除倾斜]
 - [跳过空白页]

使用操作面板进行扫描

- [用户名]
- [文档分隔]
- [高级设置]

- 7 按 [OK]。
- 8 按 [启动]。
触摸屏会显示 [正在连接]。与 FTP 服务器连接成功后，设备便会开始扫描。

注释

要将配置文件保存为快捷方式，请按 [另存为快捷方式]。

将文档扫描到 SFTP 服务器

选择“扫描到 SFTP”时，可将黑白或彩色文档直接扫描到本地网络或 Internet 上的 SFTP 服务器。可使用“网络基本管理”输入使用“扫描到 SFTP”所需的详细信息并将其保存在 SFTP 配置文件中。

注释

- 使用“网络基本管理”配置 SFTP 配置文件时，“扫描到 SFTP”可用。
 - 建议使用 Microsoft® Internet Explorer® 8/10/11 (Windows®) 和 Safari 8.0 (Macintosh)。另外，请确保网络浏览器已启用 Javascript 和 cookie。如果使用的是其他网络浏览器，请确保它与 HTTP 1.0 和 HTTP 1.1 兼容。
-

启动网络基本管理

注释

如果已使用 USB 接口方法设置设备，则必须通过安装光盘使用无线网络方法设置设备（请参阅 *快速安装指南*）以使用“网络基本管理”。

(ADS-2400N / ADS-3000N)

1 启动应用程序。

■ Windows®

- 1 单击任务栏中的  (ControlCenter4) 图标，然后从菜单中选择打开。ControlCenter4 窗口将会出现。
- 2 单击设备设置选项卡（下例中使用的是标准模式）。
- 3 单击扫描到网络设置按钮。

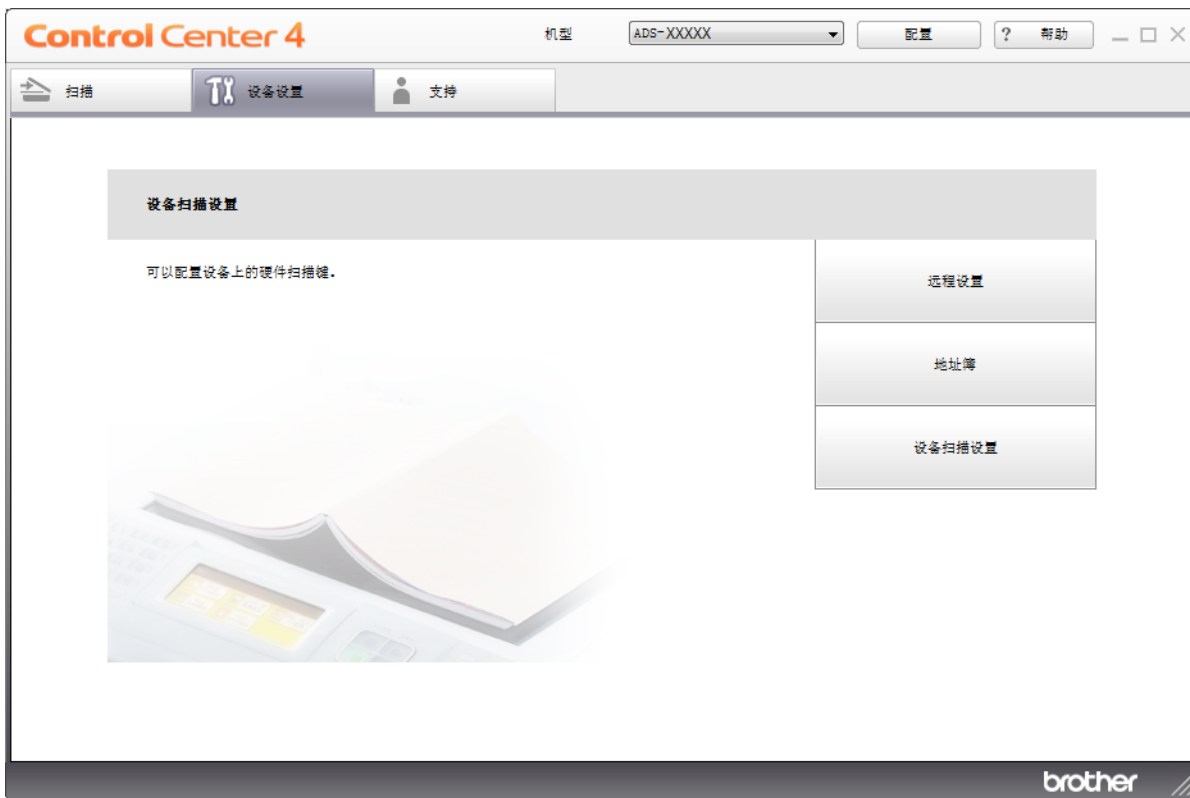

注释

如果使用的是高级模式，请单击 （设置）图标以访问设备设置。



■ Macintosh

- 1 确认您的 Brother 设备与计算机或移动设备连接到同一个网络。
- 2 启动您的网络浏览器。
- 3 在浏览器的地址栏中输入“http:// 设备的 IP 地址”（其中“设备的 IP 地址”是设备的 IP 地址）。
例如：http://192.168.1.2

注释

- 您可以从设备操作面板上的“网络”菜单中看到设备的 IP 地址。
- 如果您设置了“网络基本管理”的登录密码，请在“登录”框中输入密码，然后单击 .

- 2 “网络基本管理”窗口将会出现。

(ADS-2800W / ADS-3600W)

启动您的网络浏览器。

在浏览器的地址栏中，输入设备的 IP 地址（或打印服务器名称）。例如：http://192.168.1.2。可以使用设备的液晶显示屏来查找其 IP 地址。默认情况下不需要密码。如果先前设置了密码，请输入密码，然后按 .

配置 SFTP 默认设置

- 1 单击**扫描**选项卡。
- 2 在左侧导航栏中单击**扫描到 FTP/SFTP/ 网络 /SharePoint** 菜单。
- 3 选择 **SFTP** 选项，然后单击**提交**。
- 4 在左侧导航栏中单击**扫描到 FTP/SFTP/ 网络 /SharePoint 设置文件**菜单。

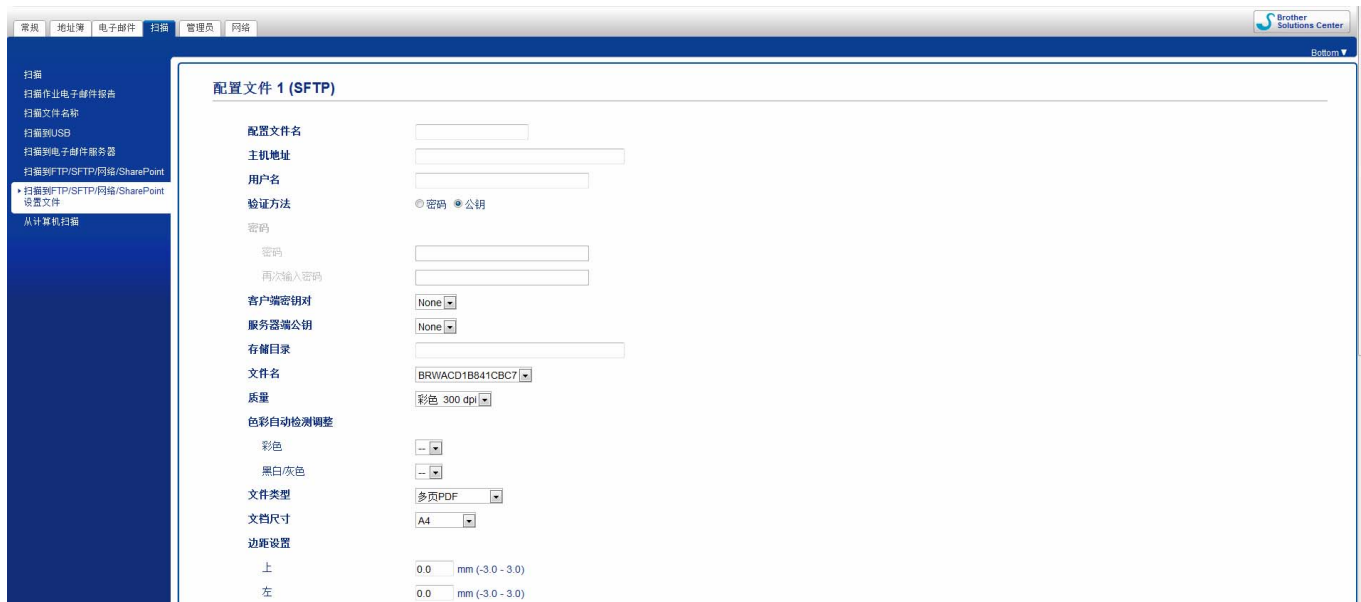

- 5 选择要设置或更改的配置文件。
- 6 在**配置文件名**字段中，输入此服务器配置文件的名称（最多 15 个字母数字字符）。此名称显示在**扫描**选项卡上**扫描到网络设备中的目的地**中 (ADS-2400N / ADS-3000N) 或设备的触摸屏上 (ADS-2800W / ADS-3600W)。
- 7 在**主机地址**字段中，输入主机地址（例如：“sftp.example.com”；最多 64 个字符）或 IP 地址（例如：“192.23.56.189”），然后输入 SFTP 服务器上要将已扫描数据发送到其中的文件夹的路径（最多 60 个字符）。不要在路径的开头输入斜线标记。
- 8 在**用户名**字段中，输入可以在 SFTP 服务器上写入数据的用户名（最多 32 个字符）。
- 9 在**验证方法**字段中，选择**密码**或**公钥**。
- 10 执行下列其中一项操作：
 - 如果选择了**密码**，请输入与在**用户名**字段中输入的用户名相关联的密码（最多 32 个字符）。在**再次输入密码**字段中再次输入密码。
 - 如果选择了**公钥**，请从**客户端密钥对**下拉列表中选择验证类型。
- 11 从**服务器端公钥**下拉列表中选择验证类型。
- 12 在**存储目录**字段中，输入 SFTP 服务器上存储文档的目标文件夹（最多 60 个字符）。

- 13 单击**文件名**下拉列表，然后从所提供的三个预先设置的文件名前缀，或者从十四个用户定义的名称中选择。用于已扫描文档的文件名将包含所选择的文件名前缀，后跟扫描仪计数器的最后 6 位数和文件扩展名（例如：“Estimate_098765.pdf”）。
- 14 选择要用于已扫描数据的质量、文件类型、文档尺寸、文件大小、双面扫描、亮度和对比度选项。可以更改以下设置：

| 设置 | 选项 | 说明 |
|------------|------------|--|
| 质量 | 彩色 100 dpi | <ul style="list-style-type: none"> ■ 您可以从质量下拉列表中选择扫描质量。质量越高所需的内存就越大，传输时间也越长，但能够获得更精细的扫描图像。 ■ 如果选择了用户选择，则必须从设备的操作面板中选择设置。 |
| | 彩色 150 dpi | |
| | 彩色 200 dpi | |
| | 彩色 300 dpi | |
| | 彩色 600 dpi | |
| | 自动彩色 | |
| | 灰色 100 dpi | |
| | 灰色 150 dpi | |
| | 灰色 200 dpi | |
| | 灰色 300 dpi | |
| | 灰色 600 dpi | |
| | 自动灰色 | |
| | 黑白 100 dpi | |
| | 黑白 150 dpi | |
| | 黑白 200 dpi | |
| | 黑白 300 dpi | |
| | 黑白 600 dpi | |
| | 自动黑白 | |
| | 自动 100 dpi | |
| | 自动 150 dpi | |
| 自动 200 dpi | | |
| 自动 300 dpi | | |
| 自动 600 dpi | | |
| 自动 | | |
| 用户选择 | | |

| 设置 | 选项 | 说明 |
|------|---|---|
| 文件类型 | 单页 PDF 多页 PDF JPEG 单页 PDF/A 多页 PDF/A 加密单页 PDF 加密多页 PDF 签名单页 PDF 签名多页 PDF 高压单页 PDF 高压多页 PDF XPS 单页 TIFF 多页 TIFF 用户选择 | <ul style="list-style-type: none"> ■ 可以选择想要用于已扫描数据的文件类型。 ■ 如果您选择安全 PDF，开始扫描之前，设备会要求您输入一个由数字 0-9 组成的 4 位数密码。 ■ 如果选择签名 PDF，则必须使用网络基本管理在设备上安装证书。在网络基本管理中，选择管理员中的签名 PDF。请参阅网络使用说明书。 ■ PDF/A 是一种用于长期存档的 PDF 文件格式。该格式包含了能在长期存储后重现该文档的所有必要信息。 ■ 签名 PDF 通过在文档中包含数字证书帮助防止数据篡改以及假冒作者。 ■ 如果在质量中选择了彩色或灰色，则可以选择 PDF、安全 PDF、PDF/A、签名 PDF、JPEG 或 XPS。 ■ 如果在质量中选择了黑白，则可以选择 PDF、安全 PDF、PDF/A、签名 PDF 或 TIFF。 ■ 如果在质量中选择了自动，则可以选择 PDF、安全 PDF 或 签名 PDF。 ■ 如果选择用户选择，则必须从设备的操作面板选择设置。 ■ 如果选择了高压单页 PDF，则只能选择彩色 300dpi 或 灰色 300dpi。 |
| 文档尺寸 | 自动 A4 Letter Legal B5 A5 B6 A6 名片 长纸 用户选择 | <ul style="list-style-type: none"> ■ 如果选择了自动，则可以扫描任何尺寸的文档，无需对文档尺寸进行任何调整。要进行快速扫描，可以从文档尺寸下拉列表中选择文档的精确尺寸。 ■ 如果为质量选择 600 dpi，则无法选择自动。 ■ 当自动消除歪斜设置为“关闭”时，可以选择 A4、Letter、Legal、B5、A5、B6、A6、名片或长纸（当未选择自动 XXX dpi作为质量时）。 ■ 如果按如下所示配置设置时，可以选择长纸： <ul style="list-style-type: none"> • 质量：自动以外的其他选项 • 自动消除歪斜：关闭 • 跳过空白页：关闭 |
| 文件尺寸 | 小 中 大 用户选择 | <ul style="list-style-type: none"> ■ 可以调整已扫描数据的文件尺寸。 ■ 如果在质量中选择了彩色或灰色，请从下拉列表中选择已扫描数据的文件大小。 ■ 如果选择用户选择，则必须从设备的操作面板选择设置。 |
| 双面扫描 | 关闭 长边 短边 | <p>要扫描文档的两面，请根据原稿的布局选择长边或短边，以确保在扫描的文档中正确显示创建的数据文件。</p> |

| 设置 | 选项 | 说明 |
|-----|---|--|
| 亮度 | -50 -40 -30 -20 -10 0 +10 +20 +30 +40 +50 | 调整设置（-50 至 50）以获得最佳图像。默认值 0 代表普通，通常适用于大多数图像。如果扫描的图像太亮，设定一个低亮度级别并再次扫描原稿。 如果扫描的图像太暗，设置一个高亮度级别并再次扫描原稿。 |
| 对比度 | -50 -40 -30 -20 -10 0 +10 +20 +30 +40 +50 | 调整设置（-50 至 50）以获得最佳图像。默认值 0 代表普通，通常适用于大多数图像。 增大对比度使图像深浅区域更加分明，反之则更强调灰色区域。 |

- 15 选择彩色或黑白 / 灰色以调整检测级别。
- 16 在**边距设置**中，输入介于 -3 和 3 之间的值以在图像的边缘添加或删除特定边距。
- 17 如果要修正已扫描数据的歪斜（从文档中心到边缘的距离不超过 9 毫米），请将**自动消除歪斜**¹ 设置为**自动**。
- 18 如果要从已扫描数据中去除原稿中的空白页，请将**跳过空白页**¹ 设置为**开**。
- 19 从下拉列表中选择介于 -5 和 5 之间的值以调整**跳过空白页敏感度**。
- 20 在**文档分隔**设置中，选择**文档数**或**页数**以拆分扫描的文件。
- 21 要继续扫描，请将**连续扫描**设置为**开**。
- 22 更改用于访问 SFTP 服务器的**端口号**。此设置的默认值是端口 21。在大多数情况下，不需要更改此设置。
- 23 单击**提交**。

¹ 根据原稿的条件，此功能可能无法正常工作。

注释

使用下列字符：?、/、\、"、:、<、>、| 或 * 可能导致发送错误。

使用 SFTP 服务器配置文件进行扫描

注释

- 如果已使用 USB 接口方法设置设备，则必须通过安装光盘使用无线网络方法设置设备（请参阅 *快速安装指南*）以使用“扫描到 SFTP”功能。
- 在开始“扫描到 SFTP”之前，必须配置“扫描到 SFTP”配置文件（请参阅第 148 页上的 *将文档扫描到 SFTP 服务器*）。

(ADS-2400N / ADS-3000N)

- 1 装入文档。
- 2 按已分配“扫描到 SFTP”功能的  1、 2 或  3 按钮。设备便会开始扫描。

要将扫描功能分配给网络设备键，请参阅第 27 页上的 *将扫描功能分配给网络设备键 1-3*。

(ADS-2800W / ADS-3600W)

- 1 装入文档。
- 2 按 ◀ 或 ▶ 以显示 [到 FTP/SFTP]。
- 3 按 [到 FTP/SFTP]。
- 4 按 ▲ 或 ▼ 选择列出的 SFTP 服务器配置文件之一。
执行下列其中一项操作：
 - 如果“扫描到 SFTP”配置文件已完成设置，请转到 7。
 - 如果“扫描到 SFTP”配置文件未完成设置，请转到 5。
- 5 按 [选项]。

6 根据需要配置下列设置：（要配置其他设置，请按 [高级设置]。有关详细信息，请参阅第 187 页。）

- [双面扫描]
- [扫描类型]
- [分辨率]
- [文件类型]
- [文档尺寸]
- [文件名称]
- [文件名称类型]
- [文件大小]
- [自动消除倾斜]
- [跳过空白页]
- [用户名]
- [文档分隔]
- [高级设置]

7 按 [启动]。

触摸屏会显示 [正在连接]。与 SFTP 服务器连接成功后，设备便会开始扫描。

注释

要将配置文件保存为快捷方式，请按 [另存为快捷方式]。

将原稿扫描到共享文件夹 / 网络位置 (Windows®)

选择扫描到网络时，可将文档直接扫描到本地网络或 Internet 上的共享文件夹中。

您可以使用“网络基本管理”设置使用扫描到网络所需的详细信息并将其保存在“扫描到网络”配置文件中。扫描到网络配置文件可以保存用户信息和配置设置，以用于网络或 Internet。

注释

- 使用“网络基本管理”配置“扫描到网络”配置文件时，“扫描到网络”可用。
 - 必须配置 SNTP 协议 (网络时间服务器)，或者为验证正确设置日期、时间和时区。有关详细信息，请参阅 *网络使用说明书*。
 - 建议使用 Microsoft® Internet Explorer® 8/10/11。另外，请确保网络浏览器已启用 Javascript 和 cookie。如果使用的是其他网络浏览器，请确保它与 HTTP 1.0 和 HTTP 1.1 兼容。
-

启动网络基本管理

注释

要使用“网络基本管理”，必须使用无线 (ADS-2800W / ADS-3600W) 网络方法通过安装光盘设置设备（请参阅 *快速安装指南*）。

(ADS-2400N / ADS-3000N)

1 启动应用程序。

■ Windows®

- 1 单击任务栏中的  (ControlCenter4) 图标，然后从菜单中选择**打开**。
ControlCenter4 窗口将会出现。
- 2 单击**设备设置**选项卡（下例中使用的是**标准模式**）。
- 3 单击**扫描到网络设置**按钮。



注释

如果使用的是**高级模式**，请单击 （设置）图标以访问**设备设置**。



■ Macintosh

- 1 确认您的 Brother 设备与计算机或移动设备连接到同一个网络。
- 2 启动您的网络浏览器。
- 3 在浏览器的地址栏中输入“http:// 设备的 IP 地址”（其中“设备的 IP 地址”是设备的 IP 地址）。
例如：http://192.168.1.2

注释

- 您可以从设备操作面板上的“网络”菜单中看到设备的 IP 地址。
- 如果您设置了“网络基本管理”的登录密码，请在“登录”框中输入密码，然后单击 。

2 “网络基本管理”窗口将会出现。
(ADS-2800W / ADS-3600W)

启动您的网络浏览器。

在浏览器的地址栏中，输入设备的 IP 地址（或打印服务器名称）。例如：http://192.168.1.2。可以使用设备的液晶显示屏来查找其 IP 地址。如果先前设置了密码，请输入密码，然后按 。

配置扫描到网络默认设置

- 1 单击扫描选项卡。
- 2 在左侧导航栏中单击扫描到 FTP/SFTP/ 网络 /SharePoint 菜单。
- 3 选择网络选项，然后单击提交。
- 4 在左侧导航栏中单击扫描到 FTP/SFTP/ 网络 /SharePoint 设置文件菜单。



- 5 选择要设置或更改的配置文件。
- 6 在配置文件名字段中，输入此服务器配置文件的名称（最多 15 个字母数字字符）。此名称显示在扫描选项卡上扫描到网络设备中的目的地中 (ADS-2400N / ADS-3000N) 或设备的触摸屏上 (ADS-2800W / ADS-3600W)。
- 7 网络文件夹路径是目标地址（例如 \\ 计算机名称 \ 共享文件夹，最多 255 个字符）。
- 8 单击文件名下拉列表，然后从所提供的三个预先设置的文件名前缀，或者从十四个用户定义的名称中选择。用于已扫描文档的文件名将包含所选择的文件名前缀，后跟扫描仪计数器的最后 6 位数和文件扩展名（例如：“Estimate_098765.pdf”）。
- 9 在边距设置中，输入介于 -3 和 3 之间的值以在图像的边缘添加或删除特定边距。
- 10 选择要用于已扫描数据的质量、文件类型、文档尺寸、文件大小、双面扫描、亮度和对比度设置。可以更改以下设置：

| 设置 | 选项 | 说明 |
|----|--|--|
| 质量 | 彩色 100 dpi 彩色 150 dpi 彩色 200 dpi 彩色 300 dpi 彩色 600 dpi 自动彩色 灰色 100 dpi 灰色 150 dpi 灰色 200 dpi 灰色 300 dpi 灰色 600 dpi 自动灰色 黑白 100 dpi 黑白 150 dpi 黑白 200 dpi 黑白 300 dpi 黑白 600 dpi 自动黑白 自动 100 dpi 自动 150 dpi 自动 200 dpi 自动 300 dpi 自动 600 dpi 自动 用户选择 | <ul style="list-style-type: none"> ■ 您可以从质量下拉列表中选择扫描质量。质量越高所占的内存就越大，传输时间也越长，但能够获得更精细的扫描图像。 ■ 如果选择用户选择，则必须从设备的操作面板选择设置。 |

| 设置 | 选项 | 说明 |
|------|---|---|
| 文件类型 | 单页 PDF 多页 PDF JPEG 单页 PDF/A 多页 PDF/A 加密单页 PDF 加密多页 PDF 签名单页 PDF 签名多页 PDF 高压单页 PDF 高压多页 PDF XPS 单页 TIFF 多页 TIFF 用户选择 | <ul style="list-style-type: none"> ■ 可以选择想要用于已扫描数据的文件类型。 ■ 如果您选择安全 PDF，开始扫描之前，设备会要求您输入一个由数字 0-9 组成的 4 位数密码。 ■ 如果选择签名 PDF，则必须使用网络基本管理在设备上安装证书。在网络基本管理中，选择管理员中的签名 PDF。请参阅网络使用说明书。 ■ PDF/A 是一种用于长期存档的 PDF 文件格式。该格式包含了能在长期存储后重现该文档的所有必要信息。 ■ 签名 PDF 通过在文档中包含数字证书帮助防止数据篡改以及假冒作者。 ■ 在质量中选择了彩色或灰色时，可以选择PDF、安全 PDF、PDF/A、签名 PDF、JPEG 或 XPS。 ■ 当您在质量中选择黑白时，您可以选择PDF、安全 PDF、PDF/A、签名 PDF 或 TIFF。 ■ 在质量中选择自动时，可以选择PDF、安全 PDF 或签名 PDF。 ■ 如果选择用户选择，则必须从设备的操作面板选择设置。 ■ 如果选择了高压单页 PDF，则只能选择彩色 300dpi 或灰色 300dpi。 |
| 文档尺寸 | 自动 A4 Letter Legal B5 A5 B6 A6 名片 长纸 用户选择 | <ul style="list-style-type: none"> ■ 如果选择了自动，则可以扫描任何尺寸的文档，无需对文档尺寸进行任何调整。要进行快速扫描，可以从文档尺寸下拉列表中选择文档的精确尺寸。 ■ 如果为质量选择600 dpi，则无法选择自动。 ■ 当自动消除歪斜设置为“关闭”时，可以选择A4、Letter、Legal、B5、A5、B6、A6、名片或长纸（当未选择自动 XXX dpi作为质量时）。 ■ 当按如下所示配置设置时，可以选择长纸： <ul style="list-style-type: none"> • 质量：自动以外的其他选项 • 自动消除歪斜：关闭 • 跳过空白页：关闭 |
| 文件尺寸 | 小 中 大 用户选择 | <ul style="list-style-type: none"> ■ 可以调整已扫描数据的文件尺寸。 ■ 如果在质量中选择了彩色或灰色，请从下拉列表中选择已扫描数据的文件大小。 ■ 如果选择用户选择，则必须从设备的操作面板选择设置。 |
| 双面扫描 | 关闭 长边 短边 | <p>要扫描文档的两面，请根据原稿的布局选择长边或短边，以确保在扫描的文档中正确显示创建的数据文件。</p> |

| 设置 | 选项 | 说明 |
|-----|-----|--|
| 亮度 | -50 | 调整设置（-50 至 50）以获得最佳图像。默认值 0 代表普通，通常适用于大多数图像。如果扫描的图像太亮，设定一个低亮度级别并再次扫描原稿。 如果扫描的图像太暗，设置一个高亮度级别并再次扫描原稿。 |
| | -40 | |
| | -30 | |
| | -20 | |
| | -10 | |
| | 0 | |
| | +10 | |
| | +20 | |
| | +30 | |
| | +40 | |
| | +50 | |
| 对比度 | -50 | 调整设置（-50 至 50）以获得最佳图像。默认值 0 代表普通，通常适用于大多数图像。 增大对比度使图像深浅区域更加分明，反之则更强调灰色区域。 |
| | -40 | |
| | -30 | |
| | -20 | |
| | -10 | |
| | 0 | |
| | +10 | |
| | +20 | |
| | +30 | |
| | +40 | |
| | +50 | |

- 11 选择彩色或黑白 / 灰色以调整检测级别。
- 12 如果要修正已扫描数据的歪斜（从文档中心到边缘的距离不超过 9 毫米），请将**自动消除歪斜**¹设置为自动。
- 13 要从已扫描数据中去除空白页，请将**跳过空白页**¹设置为开。
- 14 从下拉列表中选择介于 -5 和 5 之间的值以调整**跳过空白页敏感度**。
- 15 在**文档分隔**设置中，选择**文档数**或**页数**以拆分扫描的文件。
- 16 要继续扫描，请将**连续扫描**设置为开。
- 17 要保护配置文件，请从**使用 PIN 码进行验证**中选择开，然后在**PIN 码**中输入 4 位数的 PIN 号码。
- 18 选择验证方法。可以选择**自动**、**Kerberos** 或 **NTLMv2**。如果选择**自动**，将会自动检测验证方法。

¹ 根据原稿的条件，此功能可能无法正常工作。

- 19 输入已通过 CIFS 服务器注册的设备的**用户名**（最多 96 个字符）。
- 20 输入 CIFS 服务器的**访问密码**（最多 32 个字符）。
- 21 单击**提交**。
- 22 从**常规选项卡**中选择**日期和时间**。
- 23 输入 CIFS 服务器上使用的**日期和时间**。
- 24 从下拉列表中选择**时区**。
- 25 单击**提交**。

使用扫描到网络配置文件进行扫描

(ADS-2400N / ADS-3000N)

- 1 装入文档。
- 2 按已分配“网络扫描”功能的  1、 2 或  3 按钮。
设备便会开始扫描。

(ADS-2800W / ADS-3600W)

- 1 装入文档。
- 2 向左或向右滑动。
- 3 按 [到局域网]。
- 4 按 ▲ 或 ▼ 选择列出的网络服务器配置文件之一。
如果触摸屏提示您输入 PIN 号码，请在触摸屏上输入 4 位数 PIN 号码。
按 [OK]。
执行下列其中一项操作：
 - 如果“扫描到网络”配置文件已完成设置，请转到 8。
 - 如果“扫描到网络”配置文件未完成设置，请转到 5。
- 5 按 [选项]。

- 6 根据需要配置下列设置：（要配置其他设置，请按 [高级设置]。有关详细信息，请参阅第 187 页。）
- [双面扫描]
 - [扫描类型]
 - [分辨率]
 - [文件类型]
 - [文档尺寸]
 - [文件名称]
 - [文件名称类型]
 - [文件大小]
 - [自动消除倾斜]
 - [跳过空白页]
 - [用户名]
 - [文档分隔]
 - [高级设置]

注释

- 如果为 [文件类型] 选择了 [加密 PDF 单页] 或 [加密 PDF 多页]，则开始扫描之前，设备会要求您输入一个由数字 0-9 组成的 4 位数密码。
- 如果为 [文件类型] 选择了 [签名 PDF 单页] 或 [签名 PDF 多页]，则必须使用“网络基本管理”在设备上安装并配置证书。
- 要将设置保存为快捷方式，请按 [另存为快捷方式]。

7 按 [OK]。

8 按 [启动]。

触摸屏会显示 [正在连接]。如果与网络连接成功，设备便会开始扫描。

将原稿扫描到 SharePoint

选择“扫描到 SharePoint”时，可以将黑白或彩色原稿直接扫描到 SharePoint 服务器。

可使用“网络基本管理”输入使用“扫描到 SharePoint”所需的详细信息并将其保存在 SharePoint 配置文件中。

注释

- 使用“网络基本管理”配置 SharePoint 配置文件时，“扫描到 SharePoint”可用。
 - 建议使用 Microsoft® Internet Explorer® 8/10/11 (Windows®) 和 Safari 8.0 (Macintosh)。另外，请确保网络浏览器已启用 Javascript 和 cookie。如果使用的是其他网络浏览器，请确保它与 HTTP 1.0 和 HTTP 1.1 兼容。
-

启动网络基本管理

注释

要使用“网络基本管理”，必须使用无线网络方法通过安装光盘设置设备（请参阅*快速安装指南*）。

(ADS-2400N / ADS-3000N)

1 启动应用程序。

■ Windows®

- 1 单击任务栏中的  (ControlCenter4) 图标，然后从菜单中选择**打开**。
ControlCenter4 窗口将会出现。
- 2 单击**设备设置**选项卡（下例中使用的是**标准模式**）。
- 3 单击**扫描到网络设置**按钮。



注释

如果使用的是高级模式，请单击 （设置）图标以访问设备设置。



■ Macintosh

- 1 确认您的 Brother 设备与计算机或移动设备连接到同一个网络。
- 2 启动您的网络浏览器。
- 3 在浏览器的地址栏中输入“http:// 设备的 IP 地址”（其中“设备的 IP 地址”是设备的 IP 地址）。
例如：http://192.168.1.2

注释

- 您可以从设备操作面板上的“网络”菜单中看到设备的 IP 地址。
- 如果您设置了“网络基本管理”的登录密码，请在“登录”框中输入密码，然后单击 .

2 “网络基本管理”窗口将会出现。

(ADS-2800W / ADS-3600W)

启动您的网络浏览器。

在浏览器的地址栏中，输入设备的 IP 地址（或打印服务器名称）。例如：http://192.168.1.2。可以使用设备的液晶显示屏来查找其 IP 地址。如果先前设置了密码，请输入密码，然后按 .

设置扫描到 SharePoint 配置文件

- 1 单击扫描选项卡。
- 2 在左侧导航栏中单击扫描到 FTP/SFTP/ 网络 /SharePoint 菜单。
- 3 选择 SharePoint 选项，然后单击提交。
- 4 在左侧导航栏中单击扫描到 FTP/SFTP/ 网络 /SharePoint 设置文件菜单。



- 5 选择要设置或更改的配置文件。
- 6 在配置文件名字段中，输入此服务器配置文件的名称（最多 15 个字母数字字符）。此名称显示在扫描选项卡上扫描到网络设备中的目的地中 (ADS-2400N / ADS-3000N) 或设备的触摸屏上 (ADS-2800W / ADS-3600W)。
- 7 在 SharePoint 站点地址字段中，复制并粘贴完整的目标地址（例如：“ftp.example.com”；最多 64 个字符）或 IP 地址（例如：“192.23.56.189”）。
- 8 单击文件名下拉列表，然后从所提供的三个预先设置的文件名前缀，或者从十四个用户定义的名称中选择。用于已扫描文档的文件名将包含所选择的文件名前缀，后跟自动进稿器扫描仪计数器的最后 6 位数和文件扩展名（例如：“Estimate_098765.pdf”）。
- 9 选择彩色或黑白 / 灰色以调整检测级别。

10 选择想要用于已扫描数据的质量、文件类型、文档尺寸和双面扫描。可以更改以下设置：

| 设置 | 选项 | 说明 |
|----|--|--|
| 质量 | 彩色 100 dpi 彩色 150 dpi 彩色 200 dpi 彩色 300 dpi 彩色 600 dpi 自动彩色 灰色 100 dpi 灰色 150 dpi 灰色 200 dpi 灰色 300 dpi 灰色 600 dpi 自动灰色 黑白 100 dpi 黑白 150 dpi 黑白 200 dpi 黑白 300 dpi 黑白 600 dpi 自动黑白 自动 100 dpi 自动 150 dpi 自动 200 dpi 自动 300 dpi 自动 600 dpi 自动 用户选择 | <ul style="list-style-type: none"> ■ 您可以从质量下拉列表中选择扫描质量。质量越高所需的内存就越大，传输时间也越长，但能够获得更精细的扫描图像。 ■ 如果选择用户选择，则必须从设备的操作面板选择设置。 |

| 设置 | 选项 | 说明 |
|------|---|---|
| 文件类型 | 单页 PDF 多页 PDF JPEG 单页 PDF/A 多页 PDF/A 加密单页 PDF 加密多页 PDF 签名单页 PDF 签名多页 PDF 高压单页 PDF 高压多页 PDF XPS 单页 TIFF 多页 TIFF 用户选择 | <ul style="list-style-type: none"> ■ 可以选择想要用于已扫描数据的文件类型。 ■ 如果您选择安全 PDF，开始扫描之前，设备会要求您输入一个由数字 0-9 组成的 4 位数密码。 ■ 如果选择签名 PDF，则必须使用网络基本管理在设备上安装证书。在网络基本管理中，选择管理员中的签名 PDF。请参阅网络使用说明书。 ■ PDF/A 是一种用于长期存档的 PDF 文件格式。该格式包含了能在长期存储后重现该文档的所有必要信息。 ■ 签名 PDF 通过在文档中包含数字证书帮助防止数据篡改以及假冒作者。 ■ 如果在质量中选择了彩色或灰色，则可以选择 PDF、安全 PDF、PDF/A、签名 PDF、JPEG 或 XPS。 ■ 如果在质量中选择了黑白，则可以选择 PDF、安全 PDF、PDF/A、签名 PDF 或 TIFF。 ■ 如果在质量中选择了自动，则可以选择 PDF、安全 PDF 或 签名 PDF。 ■ 如果选择用户选择，则必须从设备的操作面板选择设置。 ■ 如果选择了高压单页 PDF，则只能选择彩色 300dpi 或 灰色 300dpi。 |
| 文档尺寸 | 自动 A4 Letter Legal B5 A5 B6 A6 名片 长纸 用户选择 | <ul style="list-style-type: none"> ■ 如果选择了自动，则可以扫描任何尺寸的文档，无需对文档尺寸进行任何调整。要进行快速扫描，可以从文档尺寸下拉列表中选择文档的精确尺寸。 ■ 如果为质量选择 600 dpi，则无法选择自动。 ■ 当自动消除歪斜设置为“关闭”时，可以选择 A4、Letter、Legal、B5、A5、B6、A6、名片或长纸（当未选择自动 XXX dpi作为质量时）。 ■ 如果按如下所示配置设置时，可以选择长纸： <ul style="list-style-type: none"> • 质量：自动以外的其他选项 • 自动消除歪斜：关闭 • 跳过空白页：关闭 |
| 文件尺寸 | 小 中 大 用户选择 | <ul style="list-style-type: none"> ■ 可以调整已扫描数据的文件尺寸。 ■ 如果在质量中选择了彩色或灰色，请从下拉列表中选择已扫描数据的文件大小。 ■ 如果选择用户选择，则必须从设备的操作面板选择设置。 |
| 双面扫描 | 关闭 长边 短边 | <p>要扫描文档的两面，请根据原稿的布局选择长边或短边，以确保在扫描的文档中正确显示创建的数据文件。</p> |

| 设置 | 选项 | 说明 |
|-----|-----|--|
| 亮度 | -50 | 调整设置（-50 至 50）以获得最佳图像。默认值 0 代表普通，通常适用于大多数图像。如果扫描的图像太亮，设定一个低亮度级别并再次扫描原稿。 如果扫描的图像太暗，设置一个高亮度级别并再次扫描原稿。 |
| | -40 | |
| | -30 | |
| | -20 | |
| | -10 | |
| | 0 | |
| | +10 | |
| | +20 | |
| | +30 | |
| | +40 | |
| | +50 | |
| | 对比度 | |
| -40 | | |
| -30 | | |
| -20 | | |
| -10 | | |
| 0 | | |
| +10 | | |
| +20 | | |
| +30 | | |
| +40 | | |
| +50 | | |

- 11 在**边距设置**中，输入介于 -3 和 3 之间的值以在图像的边缘添加或删除特定边距。
- 12 如果要修正已扫描数据的歪斜（从文档中心到边缘的距离不超过 9 毫米），请将**自动消除歪斜**¹ 设置为**自动**。
- 13 要从已扫描数据中去除空白页，请将**跳过空白页**¹ 设置为**开**。
- 14 从下拉列表中选择介于 -5 和 5 之间的值以调整**跳过空白页敏感度**。
- 15 在**文档分隔**设置中，选择**文档数**或**页数**以拆分扫描的文件。
- 16 要继续扫描，请将**连续扫描**设置为**开**。
- 17 要使用 PIN 号码保护此配置文件，请在**使用 PIN 码进行验证**字段中，选择**开**。
- 18 如果为**使用 PIN 码进行验证**字段选择了**开**，请在**PIN 码**字段中，输入 4 位数 PIN 码。

¹ 根据原稿的条件，此功能可能无法正常工作。

- 19 要设置验证方法，请选择**自动**、**Kerberos**、**NTLMv2** 或**基本**（从**验证方法**菜单中选择）。如果选择**自动**，将会自动检测验证方法。
- 20 在**用户名**字段，输入有权将数据写入在 **SharePoint 站点地址** 字段中指定的文件夹的用户名（最多 96 个字符）。如果用户名是域的一部分，请采用下列其中一种样式输入用户名：
用户@域
域\用户
- 21 在**密码**字段中，输入与在**用户名**字段中输入的用户名相关联的密码（最多 32 个字符）。在**再次输入密码**字段中再次输入密码。
- 22 要手动设置 Kerberos 服务器地址，请在 **Kerberos 服务器地址** 字段中，输入 Kerberos 服务器地址（例如：kerberos.example.com；最多 64 个字符）。
- 23 单击**提交**。

注释

使用下列字符：?、/、\、"、:、<、>、| 或 * 可能导致发送错误。

将已扫描文档直接发送到电子邮件地址 (ADS-2800W / ADS-3600W)

- ① 装入文档。
- ② 向左或向右滑动。
- ③ 按 [到电子邮件服务器]。
- ④ 执行下列其中一项操作，选择要将文档发送到的电子邮件地址：
 - 要从地址簿中选择电子邮件地址，请参阅第 175 页上的*从地址簿中选择电子邮件地址*。
 - 要手动输入电子邮件地址，请参阅第 175 页上的*手动输入电子邮件地址*。
 - 要将扫描的数据发送到您的电子邮件地址，请按 [到我的邮件]。当您的电子邮件地址出现在液晶显示屏上时，按 [下一步]。

注释

- 最多可从地址簿中选择 300 个电子邮件地址，而最多可手动输入 50 个电子邮件地址。已扫描数据将同时发送到所有地址。
- 如果您已使用您的用户 ID 注册您的电子邮件地址并已使用网络基本管理激活**发送到我的电子邮件**功能，则当您使用“安全功能锁定”、“活动目录身份验证”或“LDAP 验证”登录设备时，将会显示 [到我的邮件] 按钮。如果此选项不可用，请更新您的设备的固件。转到 Brother Solutions Center (www.95105369.com) 上您的型号的下**载**页面。

- ⑤ 按 [OK]，然后执行下列其中一项操作：
 - 要使用默认设置，请转到 ⑨。
 - 要更改默认设置，请转到 ⑥。
- ⑥ 按 [选项]。
- ⑦ 根据需要配置下列设置：（要配置其他设置，请按 [高级设置]。有关详细信息，请参阅第 187 页。）
 - [双面扫描]
 - [扫描类型]
 - [分辨率]
 - [文件类型]
 - [文档尺寸]
 - [文件名称]
 - [文件名称类型]
 - [文件大小]
 - [自动消除倾斜]
 - [跳过空白页]
 - [文档分隔]
 - [高级设置]

注释

- 要将新设置保存为默认设置，请按 [设定新默认值]。
- 要恢复出厂默认设置，请按 [出厂设置]。

8 按 [OK]。

9 按 [启动]。
设备会开始扫描，然后将已扫描文档直接发送到电子邮件地址。

注释

要将设置保存为快捷方式，请按 [另存为快捷方式]。有关详细信息，请参阅第 10 页上的 *快捷方式设置 (ADS-2800W / ADS-3600W)*。

从地址簿中选择电子邮件地址

1 按 [地址簿]。

2 按 。键盘将出现在触摸屏上。

注释

- LDAP 协议支持在服务器上搜索电子邮件地址。有关如何配置 LDAP 协议的信息，请参阅 *网络使用说明书* 中的 *更改 LDP 配置*。
- LDAP 搜索结果将显示在触摸屏上并且在本地地址簿搜索结果的前面带有 。

3 输入要搜索的初始字符，然后按 [OK]。设备开始搜索地址簿，然后将显示搜索结果。

4 向左或向右滑动，或按 ▲ 或 ▼ 直到找到想要寻找的名称。

5 按结果中显示的名称。

6 按 [应用]。

注释

- 要在地址簿中注册电子邮件地址，请参阅第 176 页上的 *设置地址簿 (ADS-2800W / ADS-3600W)*。
- 最多可从地址簿中选择 300 个电子邮件地址，而最多可手动输入 50 个电子邮件地址。已扫描数据会同时发送到所有地址。

手动输入电子邮件地址

1 按 [手动]。键盘将出现在触摸屏上。

2 输入电子邮件地址，然后按 [OK]。

注释

最多可以手动输入 50 个电子邮件地址。已扫描数据会同时发送到所有地址。

设置地址簿 (ADS-2800W / ADS-3600W)

使用地址簿功能可以选择电子邮件地址直接发送扫描的数据。可以通过设备的操作面板配置地址簿。

注释

还可以使用“远程设置”或“网络基本管理”来配置“地址簿”。

注册电子邮件地址

最多可以注册 300 个电子邮件地址，并为每个地址输入相应的名称。

- 1 向左或向右滑动，或按 ◀ 或 ▶ 以显示 [扫描 2]。
- 2 按 [到电子邮件服务器]。
- 3 按 [地址簿]。
- 4 按 [编辑]。
- 5 按 [添加新的地址]。
- 6 按 [名称]。
- 7 输入名称，然后按 [OK]。
- 8 按 [地址]。
- 9 输入电子邮件地址，然后按 [OK]。
- 10 按 [OK]。

更改电子邮件地址

- 1 向左或向右滑动，或按 ◀ 或 ▶ 以显示 [扫描 2]。
- 2 按 [到电子邮件服务器]。
- 3 按 [地址簿]。
- 4 按 [编辑]。
- 5 按 [修改]。
- 6 按 ▲ 或 ▼，直到找到想要更改的电子邮件地址。
- 7 按电子邮件地址。如果在一个或多个快捷方式中使用了电子邮件地址，则快捷方式地址也会更改。

- 8 执行下列其中一项操作：
 - 要更改名称，请转到步骤 9。
 - 要更改电子邮件地址，请转到步骤 11。
- 9 按 [名称]。键盘将出现在触摸屏上。
- 10 输入新名称，然后按 [OK]。
- 11 按 [地址]。键盘将出现在触摸屏上。
- 12 输入新的电子邮件地址，然后按 [OK]。
- 13 按 [OK]。

注释

触摸屏会显示所更改电子邮件地址的快捷方式列表。快捷方式设置会自动更改。

删除电子邮件地址

- 1 向左或向右滑动，或按 ◀ 或 ▶ 以显示 [扫描 2]。
- 2 按 [到电子邮件服务器]。
- 3 按 [地址簿]。
- 4 按 [编辑]。
- 5 按 [删除]。
- 6 按 ▲ 或 ▼，直到找到想要删除的电子邮件地址。
- 7 按电子邮件地址。
按 [OK]。

注释

要删除在快捷方式中使用的电子邮件地址，请先删除快捷方式（请参阅第 13 页上的 *删除快捷方式*）。

设置组

最多可注册 20 个组。每个组最多可包含 299 个电子邮件地址。

注释

设置组之前，需要注册多个电子邮件地址。

- ① 向左或向右滑动，或按 ◀ 或 ▶ 以显示 [扫描 2]。
- ② 按 [到电子邮件服务器]。
- ③ 按 [地址簿]。
- ④ 按 [编辑]。
- ⑤ 按 [设置组]。
- ⑥ 按 [名称]。
- ⑦ 输入组名称，然后按 [OK]。
- ⑧ 按 [添加 / 删除]。
- ⑨ 按 ▲ 或 ▼，直到找到想要添加至组的电子邮件地址。
- ⑩ 按电子邮件地址，然后按 [OK]。
- ⑪ 按 [OK]。

更改组

可以将组重命名、为组添加电子邮件地址以及从组中删除电子邮件地址。

- ① 向左或向右滑动，或按 ◀ 或 ▶ 以显示 [扫描 2]。
- ② 按 [到电子邮件服务器]。
- ③ 按 [地址簿]。
- ④ 按 [编辑]。
- ⑤ 按 [修改]。
- ⑥ 按 ▲ 或 ▼，直到找到想要更改的组。
- ⑦ 按组名称。
- ⑧ 执行下列其中一项操作：
 - 要重命名组，请转到步骤 ⑨。
 - 要将电子邮件地址添加至组，请转到步骤 ⑩。
 - 要从组中删除电子邮件地址，请转到步骤 ⑪。

- 9 按 [名称]。键盘将出现在触摸屏上。
- 10 输入新的组名称。按 [OK]。
- 11 按 [添加 / 删除]。
- 12 按 ▲ 或 ▼，直到找到想要添加或删除的电子邮件地址。
- 13 按电子邮件地址。
- 14 按 [OK]。



删除组

- 1 向左或向右滑动，或按 ◀ 或 ▶ 以显示 [扫描 2]。
- 2 按 [到电子邮件服务器]。
- 3 按 [地址簿]。
- 4 按 [编辑]。
- 5 按 [删除]。
- 6 按 ▲ 或 ▼，直到找到想要删除的组名称。
- 7 按组名，然后按 [OK]。

更改扫描到计算机设置 (Windows®)

- 1 单击任务栏中的  (ControlCenter4) 图标，然后从菜单中选择**打开**。
ControlCenter4 窗口将会出现。

注释

- 本说明书中的屏幕均取自 Windows® 7。您计算机上的屏幕显示可能会根据操作系统而有所不同。
- 如果任务栏中未显示  图标，请单击桌面上的  (**Brother Utilities**)，然后单击下拉列表并选择机型名称（如果尚未选择）。在左侧导航栏中单击**扫描**，然后单击 **ControlCenter4**。

- 2 单击**设备设置**选项卡（下例中使用的是**标准模式**）。



注释

如果使用的是高级模式，请单击 （设置）图标以访问设备设置。



- 单击**设备扫描设置**按钮。**设备扫描设置**对话框将会出现。可以更改以下设置：

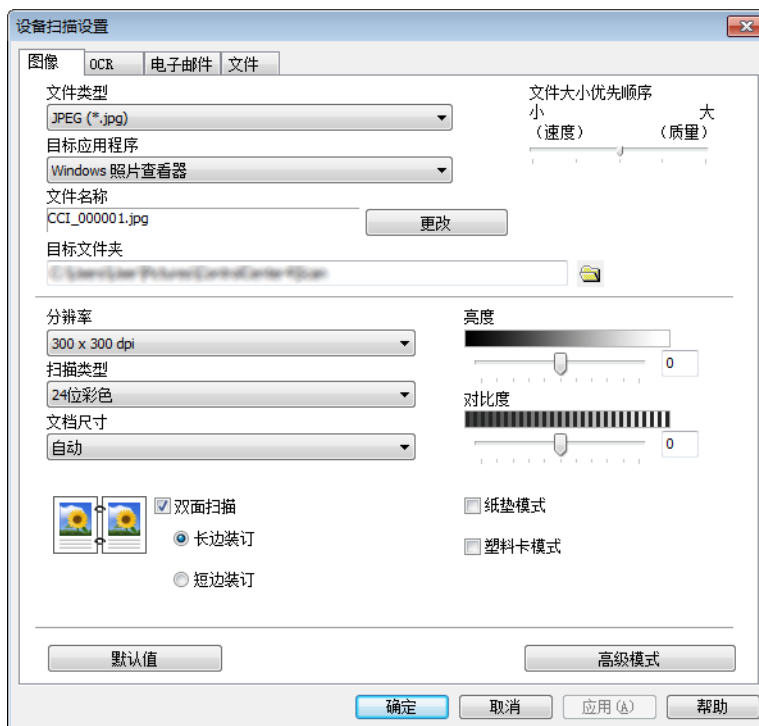

- 单击要更改的“扫描到”操作的选项卡（**图像**、**OCR**、**电子邮件**或**文件**）。
- 更改设置。

| 设置 | 说明 | 适用功能 | | | |
|----------|--|------|-----|------|----|
| | | 图像 | OCR | 电子邮件 | 文件 |
| 文件类型 | <p>选择想要用于扫描数据的文件类型。</p> <p>注释</p> <ul style="list-style-type: none"> 要将文档另存为受密码保护的 PDF，请从文件类型下拉列表中选择安全 PDF (*.pdf)，然后单击 （设置 PDF 密码）按钮并输入密码。 可搜索 PDF 是一种在已扫描图像上叠加文本数据层的文件格式。使用这样的数据层就可以搜索到图像数据上的文本。必须将 OCR 设置中的 OCR 语言 设置为与可搜索 PDF 中的语言相匹配的语言。 要将文档另存为可搜索 PDF，请从文件类型下拉列表中选择可搜索 PDF (*.pdf)。 如 TIFF、TIFF 多页、PDF、安全 PDF 和 JPEG 等几种文件类型支持文件大小压缩。选择未压缩或已压缩以调整 TIFF 或 TIFF 多页的文件大小。对于 PDF、安全 PDF 和 JPEG，可以使用滑块调整文件大小（不适用于扫描到 OCR）。 | 是 | 是 | 是 | 是 |
| 目标应用程序 | 从下拉列表中选择目标应用程序。 | 是 | 是 | - | - |
| OCR 语言 | 选择与已扫描文档的文本相匹配的语言。 | - | 是 | - | - |
| 文件名称 | <p>单击图像、OCR 或电子邮件的更改按钮。根据需要输入文件名的前缀。</p> <p>如有需要，可单击在文件名中插入日期。</p> | 是 | 是 | 是 | 是 |
| 目标文件路径 | 单击 更改 按钮，然后单击文件夹图标以更改要在其中保存已扫描文档的文件夹。 | 是 | 是 | 是 | - |
| 目标文件夹 | 单击文件夹图标并浏览到要在其中保存已扫描文档的文件夹。选中 显示文件夹 可在扫描后自动显示目标文件夹。 | - | - | - | 是 |
| 文件大小优先顺序 | <p>将滑块向右或向左移动来调整文件大小优先顺序。</p> <p>注释</p> <p>文件大小优先顺序可根据选择的文件类型进行调整。</p> | 是 | - | 是 | 是 |
| 分辨率 | 从 分辨率 下拉列表中选择扫描分辨率。分辨率越高所需的内存就越大，传输时间也越长，但能够获得更精细的扫描图像。 | 是 | 是 | 是 | 是 |

| 设置 | 说明 | 适用功能 | | | |
|-------------|--|------|-----|------|----|
| | | 图像 | OCR | 电子邮件 | 文件 |
| 扫描类型 | <p>从一系列扫描色彩深度中选择。</p> <p>黑白 用于文本或艺术线条。</p> <p>灰色（误差扩散） 用于照片图像或图形。（误差扩散是在不使用真灰色点的情况下创建模拟灰色图像的方法。黑点以特殊图案排布，以产生灰色效果。）</p> <p>真灰色 用于照片图像或图形。因为此模式使用多达 256 级灰色阴影，所有此模式更为精确。</p> <p>24 位彩色 最高以 1680 万色扫描图像。虽然使用 24 位彩色 能获得最精确色彩重现的图像，但其所需的内存是最大的，而且传输时间也最长。</p> <p>自动 自动为原稿使用适合的色彩。</p> | 是 | 是 | 是 | 是 |
| 文档尺寸 | <p>默认情况下，文档尺寸设置为自动。您可以扫描任何尺寸的文档，无需对文档尺寸进行任何调整。要进行快速扫描，请从文档尺寸下拉列表中选择文档的精确尺寸。</p> <p>注释</p> <ul style="list-style-type: none"> • 如果选择 1 至 2 文档尺寸，扫描的图像将分割为原先一半尺寸的 2 个文档。如果您选择 1 至 2(A4)，已扫描图像将分割为 2 个 A5 尺寸的文档。 • 要使用 1 至 2 扫描，请清除高级模式对话框中的自动图像旋转复选框。 • 如果选择每页 2 版文档尺寸，2 个扫描的图像将组合为 1 个文档。 | 是 | 是 | 是 | 是 |
| 亮度 | <p>调整设置（从 -50 到 50）以获得最佳图像。默认值 0 代表普通，通常适用于大多数图像。向右或向左拖动滑块设定亮度级别，使图像变亮或变暗。也可在框内输入一个数值来设定级别。如果扫描的图像太亮，设定一个低亮度级别并再次扫描原稿。如果扫描的图像太暗，设置一个高亮度级别并再次扫描原稿。</p> | 是 | 是 | 是 | 是 |

| 设置 | 说明 | 适用功能 | | | |
|--------------|--|------|-----|------|----|
| | | 图像 | OCR | 电子邮件 | 文件 |
| 对比度 | <p>调整设置（从 -50 到 50）以获得最佳图像。默认值 0 代表普通，通常适用于大多数图像。向右或向左移动滑块能够增大或减小对比度的级别。增大对比度使图像深浅区域更加分明，反之则更强调灰色区域。也可在框内输入一个数值来设定对比度。</p> <p>注释</p> <p>仅当将扫描类型设置为自动、灰色（误差扩散）、真灰色或24 位彩色时，对比度设置才可用。</p> | 是 | 是 | 是 | 是 |
| 默认值 | 将所有设置恢复为出厂默认值。 | 是 | 是 | 是 | 是 |
| 纸垫模式 | <p>请使用载纸薄膜扫描下列原稿。使用此模式时，可以从文档尺寸下拉列表中选择自动以外的任何尺寸。</p> <ul style="list-style-type: none"> ■ 大尺寸原稿 (A3、B4 和 Ledger) <p>将原稿对折后插入到载纸薄膜中进行双面（双工）扫描，随后正面和背面的内容将组合到一页上。从文档尺寸下拉列表中，为 A3 原稿选择每页 2 版 (A4)，为 B4 原稿选择每页 2 版 (B5)，或者为 Ledger 原稿选择每页 2 版 (Letter)。</p> <ul style="list-style-type: none"> ■ 重要原稿（照片、合同） ■ 薄纸（收据） ■ 形状不规则的纸张（剪报） <p>注释</p> <ul style="list-style-type: none"> • 请一次仅装入一个载纸薄膜。 • 将原稿置于载纸薄膜的中央，并将原稿的顶部与载纸薄膜的顶部对齐。 | 是 | 是 | 是 | 是 |
| 塑料卡模式 | <p>使用以下自动设置扫描卡（如驾驶执照或保险卡）：</p> <ul style="list-style-type: none"> ■ 分辨率：600 x 600 dpi ■ 文档尺寸：每页 2 版（自动） ■ 双面扫描：开（短边装订） ■ 自动歪斜校正：关闭 ■ 多张进纸检测：关闭 ■ 自动图像旋转：关闭 <p>注释</p> <ul style="list-style-type: none"> • 要使用不同设置扫描塑料卡，请将塑料卡模式设置为“关闭”，将分辨率设置为 600 dpi，并将多张进纸检测设置为“关闭”。 • 一次最多装入 5 张塑料卡。 | 是 | 是 | 是 | 是 |

使用操作面板进行扫描

6 单击**高级模式**按钮。**高级模式**对话框将会出现。

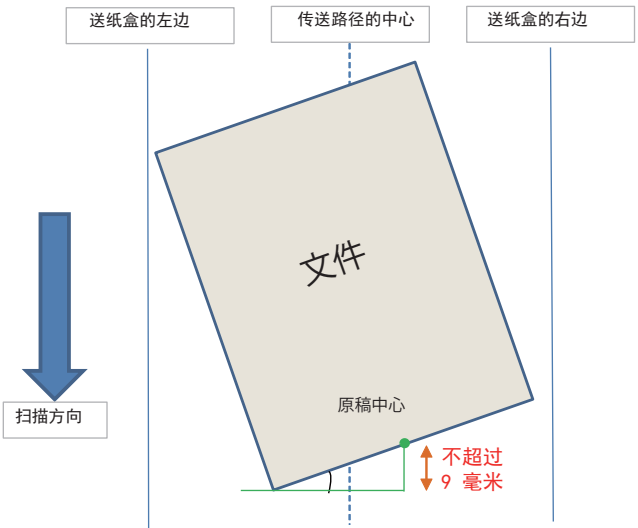

7 更改设置。
可以更改以下设置：

| 设置 | 说明 | 适用功能 | | | | |
|-------------------|---|------|-----|------|----|----|
| | | 图像 | OCR | 电子邮件 | 文件 | 打印 |
| 自动歪斜校正 | <p>修正已扫描数据的歪斜（从文档中心到边缘不超过 9 毫米）。¹</p>  | 是 | 是 | 是 | 是 | 是 |
| 自动图像旋转 | 根据文本方向更改原稿的方向。 ¹ | 是 | 是 | 是 | 是 | 是 |
| 去除透背 / 图案 / 去除背景色 | <p>防止原稿（例如报纸）透印和去除背景色，使得已扫描数据更容易辨识。¹</p> <p>去除透背 / 图案 / 背景色功能的敏感度可通过滑块调整。将滑块向“高”的方向移动可使得扫描仪更有可能去除透背、图案或背景色，而将滑块向“低”的方向移动可使得扫描仪不太可能去除透背、图案或背景色。</p> | 是 | 是 | 是 | 是 | 是 |
| 跳过空白页 | 从扫描结果中去除原稿的空白页。 ¹ | 是 | 是 | 是 | 是 | 是 |
| 多张进纸检测 | 使用超声波传感器检测多张进纸。设备检测到多张进纸时，必须确认已保存到目前为止已扫描的数据，然后从下一页或从文档开头重新开始扫描。 | 是 | 是 | 是 | 是 | 是 |
| 显示扫描结果 | 在计算机屏幕上显示已保存的总页数以及已跳过的空白页数。 | 是 | 是 | 是 | 是 | 是 |

¹ 根据原稿的条件，此功能可能无法正常工作。

- 8** 单击**确定**以关闭**高级模式**对话框。
- 9** 单击**确定**以关闭**设备扫描设置**对话框。

使用触摸屏的扫描选项 (ADS-2800W / ADS-3600W)

跳过空白页功能

如果将此功能设置为“开”，则设备会从扫描结果中去除原稿的空白页。

使用滑块调整“跳过空白页”功能的敏感度。向“高”的方向移动滑块会提高扫描仪跳过页面的可能性，而向“低”的方向移动滑块会降低扫描仪跳过页面的可能性。

- 1 向左或向右滑动以显示想要执行的“扫描到”操作（到计算机、到网络、到 FTP/SFTP、到电子邮件服务器、到 SharePoint 或到 USB）。
- 2 按 [选项]。
- 3 按 [跳过空白页]。
- 4 按 [开]（或 [关]）。

调整扫描位置

如果图像的输出位置移动，或者如果图像挤在一起或垂直拉伸，则可以调整原稿的扫描位置。

- 1 向左或向右滑动以显示所需的“扫描到”操作（到局域网、到 FTP/SFTP、到电子邮件服务器、到 SharePoint 或到 USB）。
- 2 按 [选项]。
- 3 按 [高级设置]。
- 4 按 [边距设置]。
- 5 选择介于 -3 和 3 之间的值。
- 6 按 [OK]。

拆分并保存扫描的文件

扫描多个文档后，您可以使用此功能逐页拆分并保存文档。您还可以设置拆分文档的页数。

- 1 在设备的液晶显示屏上，向左或向右滑动以显示想要执行的“扫描到”操作（到网络、到 FTP/SFTP、到电子邮件服务器、到 SharePoint 或到 USB）。
- 2 按 [选项]。
- 3 按 [文档分隔]。
- 4 再次按 [文档分隔]。
- 5 按 [文档数] 或 [页数]。
- 6 再次按 [文档数] 或 [页数]。

使用操作面板进行扫描

- 7 输入要拆分的文档数或页数。
- 8 按 [OK]。

扫描指定区域

裁切用于捕捉要扫描的原稿的位置。

- 1 按  (所有设置)。
- 2 按 [初始设置]。
- 3 按 [扫描偏移修正]。
- 4 选择 [正面偏移] 或 [背面偏移]。
- 5 调整区域, 然后按 [OK]。
- 6 按 。

自动检测原稿是否使用彩色

自动检测原稿是否使用彩色并生成原稿的已扫描图像。对于混合彩色和黑白页面的原稿, 彩色页面将以彩色模式扫描, 黑白页面将以黑白模式扫描。

- 1 向左或向右滑动以显示想要执行的“扫描到”操作 (到计算机、到网络、到 FTP/SFTP、到电子邮件服务器、到 SharePoint 或到 USB)。
- 2 按要执行的“扫描到”操作。
- 3 按 [选项]。
- 4 按 [扫描类型]。
- 5 选择 [自动消除倾斜]。

色彩自动检测调整



当将扫描类型设置为 [自动消除倾斜] 时, 可以调整彩色、黑白和灰度的检测级别。

- 1 向左或向右滑动以显示想要执行的“扫描到”操作 (到网络、到 FTP/SFTP、到电子邮件服务器、到 SharePoint 或到 USB)。
- 2 按要执行的“扫描到”操作。
- 3 按 [选项]。
- 4 按 [高级设置]。
- 5 按 [色彩自动检测调整]。
- 6 调整彩色检测级别。

从计算机监视设备的状态 (Windows®)

状态监视器实用程序是一个允许您监视一台或多台设备状态的可配置软件工具，可使您立即获得错误消息的通知。

执行下列其中一项操作：

- 双击任务栏中的  (状态监视器) 图标。
- 单击桌面上的  (Brother Utilities)，然后单击下拉列表并选择机型名称（如果尚未选择）。在左侧导航栏中单击**工具**，然后单击**状态监视器**。Brother 状态监视器屏幕将会出现。



1 故障排除





单击以访问状态监视器故障排除网页。

2 耗材购买

单击以访问 Brother 原装耗材网页。

状态监视器指示符

Brother 状态监视器图标会根据设备的状态更改颜色。

| | |
|---|----------------------|
|  | 绿色图标表示扫描仪处于正常准备就绪状态。 |
|  | 黄色图标表示警告。 |
|  | 红色图标表示发生错误。 |
|  | 灰色图标表示扫描仪已脱机。 |

- 1 单击任务栏中的  (ControlCenter4) 图标。
ControlCenter4 窗口将会出现。



从计算机管理设备

- 2 单击**配置**，然后选择**首选项**。
ControlCenter4 首选项窗口将会出现。

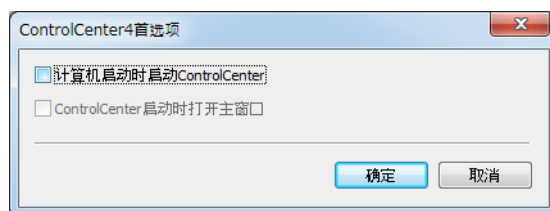

- 3 选中（或取消选中）**计算机启动时启动 ControlCenter** 复选框。
- 4 单击**确定**。

从计算机设置 Brother 设备

使用“远程设置”应用程序直接从计算机配置设备的设置并将它们上传到设备。“远程设置”应用程序会自动将设置从设备下载到计算机并在屏幕上显示设置。

注释

如果错误对话框出现，则“远程设置”无法启动。请改正错误，然后重新尝试启动“远程设置”。

(仅限 Windows®)

- 如果计算机受防火墙保护而无法使用“远程设置”，可能需要配置防火墙设置，允许端口号 137 和 161 通信。
- 如果正在使用 Windows® 防火墙并且已从光盘安装扫描仪驱动程序，则已进行了必要的防火墙设置。

1 启动应用程序。

■ Windows®

- 1 单击任务栏中的  (ControlCenter4) 图标，然后从菜单中选择**打开**。
ControlCenter4 窗口将会出现。
- 2 单击**设备设置**选项卡（下例中使用的是**标准模式**）。
- 3 单击**远程设置**按钮。



注释

如果使用的是**高级模式**，请单击 （设置）图标以访问**设备设置**。



■ Macintosh

- 1 在 **Finder** 菜单栏中，单击**前往 > 应用程序 > Brother**。
- 2 双击“远程设置”图标。

注释

- 要使用“远程设置”，请在兄弟（中国）商业有限公司的技术服务支持网站 (www.95105369.com) 上转至您型号的下载页面，然后从**实用程序**中下载“远程设置”。
- 在 Mac 上，“远程设置”只支持 USB 连接。
- 面向 Mac 的“远程设置”支持 macOS 10.13 或更早版本。

- 2 “远程设置”窗口将会出现。

注释

您也可以按照以下说明来启动“远程设置”：

■ Windows®

单击桌面上的 （**Brother Utilities**），然后单击下拉列表并选择机型名称（如果尚未选择）。在左侧导航栏中单击**工具**，然后单击**远程设置**。

■ Macintosh

在 **Finder** 菜单栏中，单击**前往 > 应用程序 > Brother**，然后双击**远程设置**图标。

3 在导航树中选择一个菜单，然后根据需要配置设置（下例中使用的是 Windows® 中的**常规设置**）。

■ **确定**

单击以开始向设备上传数据并退出“远程设置”应用程序。如果出现错误消息，请再次输入正确的数据，然后单击**确定**。

■ **取消**

单击以退出“远程设置”应用程序且不上传数据到设备中。

■ **应用**

单击以将数据上传到设备且不从“远程设置”应用程序中退出。

(ADS-2400N / ADS-3000N)



(ADS-2800W / ADS-3600W)



注释

单击**导出**按钮以保存设备的全部设置。

■ Windows®

如果计算机受防火墙保护而无法使用**远程设置**，可能需要配置防火墙设置，允许端口号 137 通信。

如果正在使用 Windows® 防火墙并且已从光盘安装扫描仪驱动程序，则已进行了必要的防火墙设置。

■ Macintosh

如果必须更改在安装全套驱动程序和软件包过程中注册到计算机的设备（请参阅**快速安装指南**），或当网络环境发生改变时，必须指定新的设备。打开**设备选择器**并选择新设备。（仅适用于网络用户）（请参阅第 68 页上的**配置适用于 Macintosh 的网络扫描**。）

要进行更先进的设备管理，请使用 BRAdmin Light 实用程序的最新版本（可从 www.95105369.com 下载）。请参阅 BRAdmin Light 帮助菜单，了解有关使用 BRAdmin Light 的更多信息。

清洁设备的外部

- 1 使用柔软的无绒干抹布擦去操作面板上的灰尘。

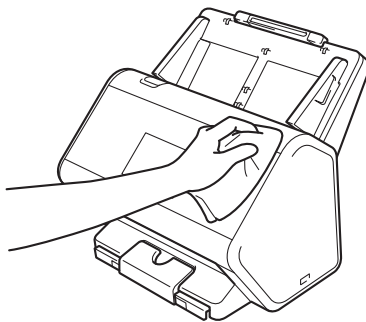

- 2 展开出纸盒和原稿挡板。

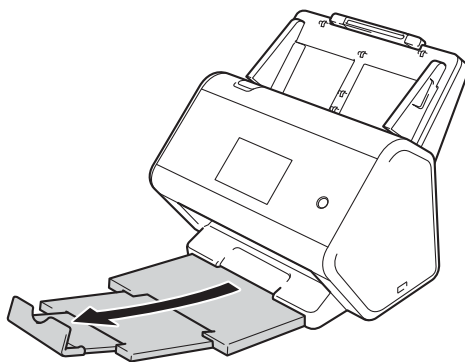

- 3 使用柔软的无绒干抹布擦去出纸盒内的灰尘。

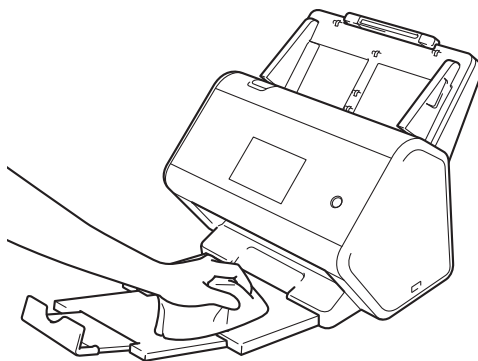

- 4 将出纸盒牢固地插入到设备中。

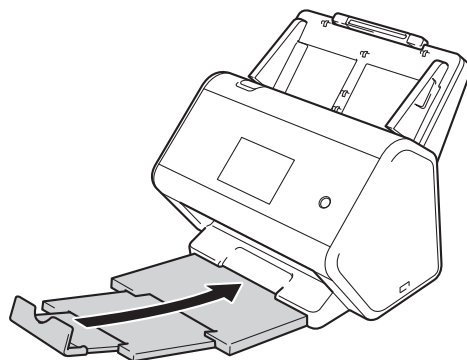

清洁扫描仪和辊轴

玻璃条上的污垢或修正液可能会造成扫描质量不佳。如果已扫描数据中出现垂直线条，或者原稿的某些部分丢失，则请清洁扫描仪的内部。

- 1 从交流电源插座上拔出设备的电源插头。
- 2 释放背面的释放杆，取出可伸缩自动进稿器。

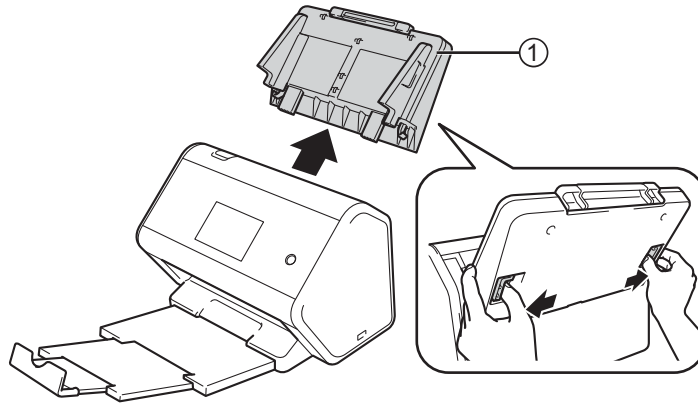

- 3 打开前盖 ①。

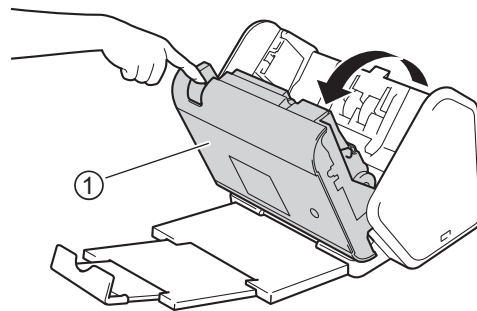

- 4 在设备背面的自动进稿器单元中，用无绒软抹布清洁玻璃条 ① ②。

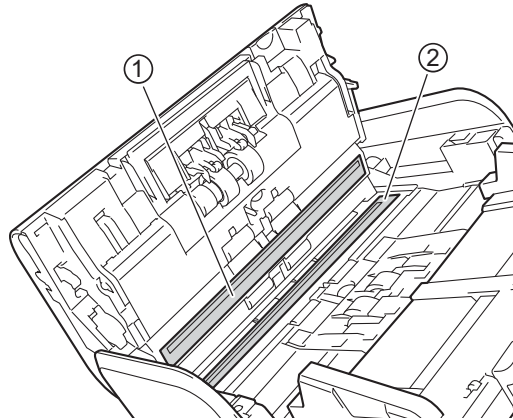

- 5 握住反转辊盖 ① 的两侧，然后将盖往下拉。

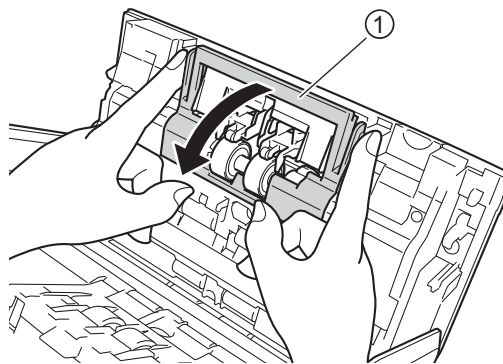

- 6 将反转辊向右滑动，然后朝您的方向拉。

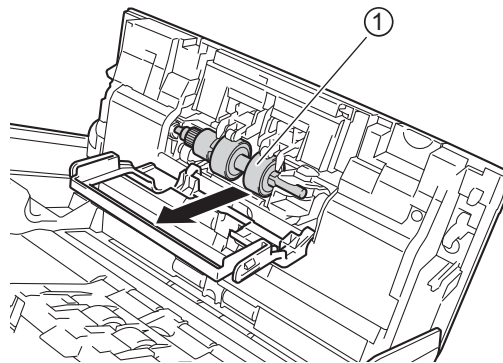

- 7 用一块稍稍蘸水的无绒软抹布清洁反转辊。

- 8 将反转辊 ① 向左侧滑动以将反转辊装回设备中。

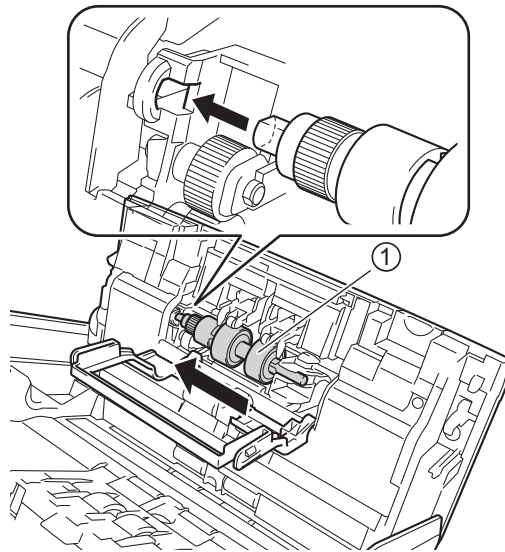

- 9 关闭反转辊盖。
10 用一块稍稍蘸水洁剂的无绒软抹布逐面清洁撮纸辊。

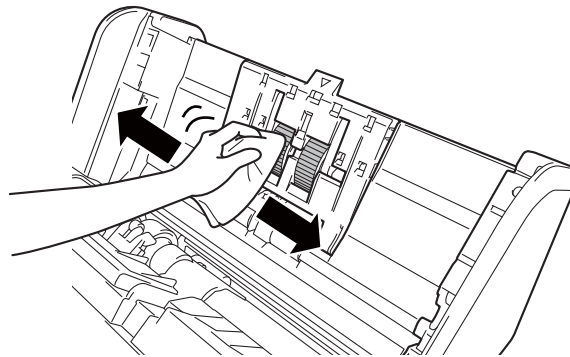

- 11 关闭前盖并安装可伸缩自动进稿器。

注释

(ADS-2800W / ADS-3600W)

如果继续使用设备而不进行清洁，很可能会出现原稿卡纸、多张进纸和无进纸等问题。显示 [定期维护警报] 时，必须及时清洁设备。

可以用柔软的无绒干抹布清洁玻璃条。完成后，用指尖触摸玻璃条查看是否有灰尘或碎屑。如果感觉有灰尘或碎屑，请再次着重清洁玻璃条上有污迹的区域。可能需要重复清洁三到四次。每次清洁后，请扫描文档以进行测试。



玻璃条上有污点或修正液时，扫描的样本上出现垂直线条。



清洁玻璃条后，垂直线条消失。

更换耗材

零件名称、数量和使用寿命

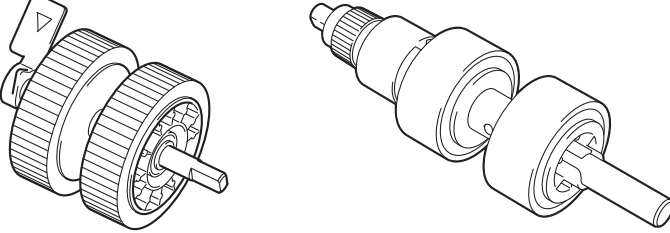
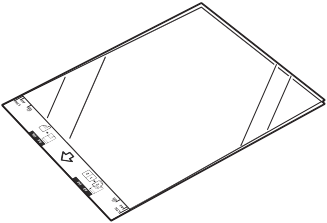
| 编号 | 零件名 | 零件号 | 标准更换周期 |
|----|--|-----------|-----------|
| 1 | 辊套件  | PRK-A2001 | 200,000 张 |
| 2 | 载纸薄膜  | CS-A3001 | 500 次 |

查看耗材的零件更换周期 (ADS-2400N / ADS-3000N)

- 1 启动应用程序。
 - Windows®
 - 1 单击任务栏中的  (ControlCenter4) 图标，然后从菜单中选择打开。
ControlCenter4 窗口将会出现。
 - 2 单击**设备设置**选项卡（下例中使用的是**标准模式**）。
 - 3 单击**远程设置**按钮。



注释

如果使用的是高级模式，请单击 （设置）图标以访问设备设置。



■ Macintosh

- 1 在 **Finder** 菜单栏中，单击前往 > 应用程序 > **Brother**。
- 2 双击“远程设置”图标。

注释

- 要使用“远程设置”，请在兄弟（中国）商业有限公司的技术服务支持网站 (www.95105369.com) 上转至您型号的下载页面，然后从实用程序中下载“远程设置”。
- 在 Mac 上，“远程设置”只支持 USB 连接。
- 面向 Mac 的“远程设置”支持 macOS 10.13 或更早版本。

- 2 “远程设置”窗口将会出现。

- 3 在导航树中选择**设备信息**。窗口会显示**撮纸辊计数**和**反转辊计数**（下例中使用的是 Windows®）。

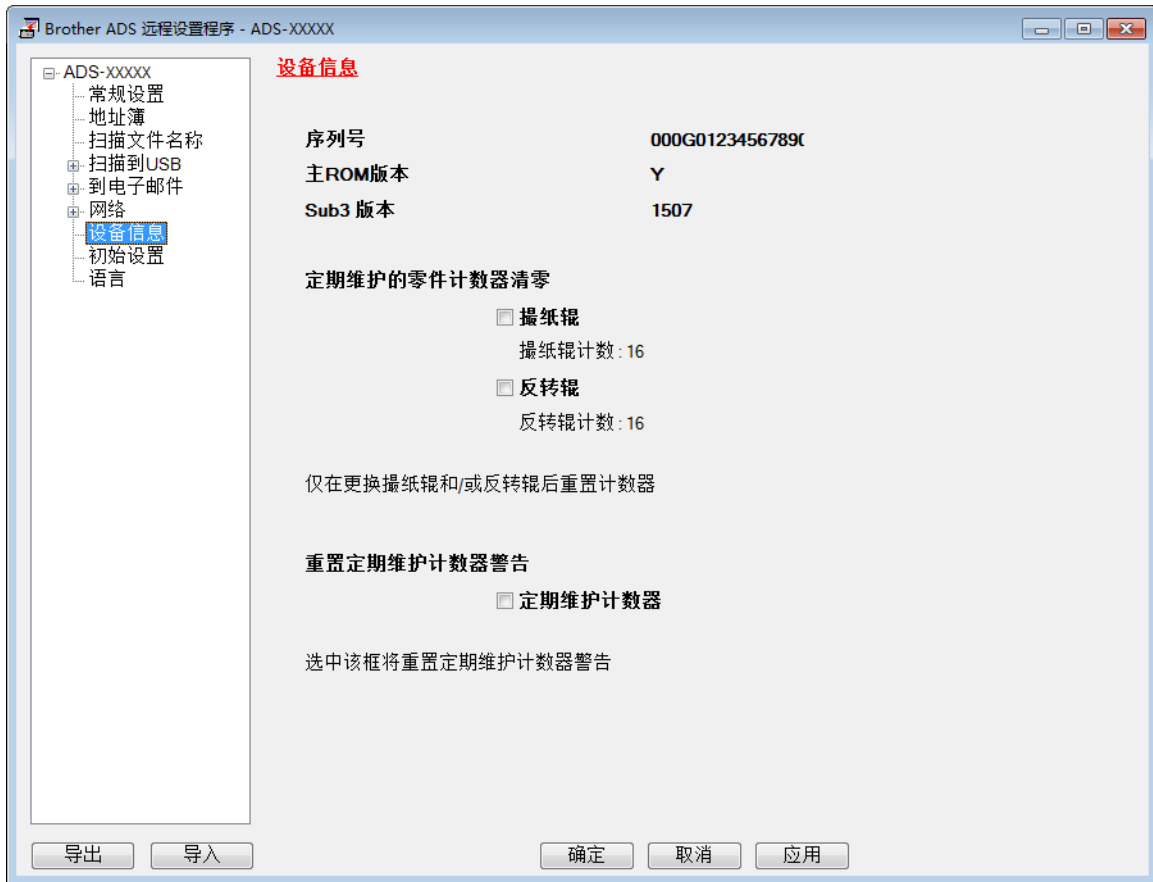

- 1 启动您的网络浏览器。
- 2 在浏览器的地址栏中，输入设备的 IP 地址（或打印服务器名称）。例如：http://192.168.1.2。可以使用设备的液晶显示屏来查找其 IP 地址。
- 3 单击**常规**。
- 4 单击**维护信息**。
- 5 单击**确定**。

查看耗材的零件更换周期 (ADS-2800W / ADS-3600W)

- 1 在扫描仪的触摸屏上，按  (所有设置)。
- 2 按 [设备信息]。
- 3 按 [使用计数器]。触摸屏会显示 [反转辊计数] 和 [撮纸辊计数]。

注释

如果触摸屏通知提示您更换反转辊或撮纸辊，请订购必要的零件，然后使用新零件更换旧零件。

更换撮纸辊

设备配备了扫描计数器，可自动对设备已扫描次数进行计数。扫描了大约 200,000 次后，必须更换撮纸辊。

- 1 释放背面的释放杆，取出可伸缩自动进稿器。

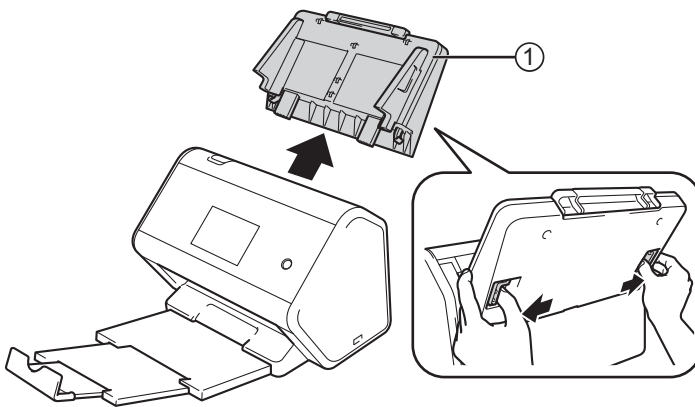

- 2 打开前盖 ①。

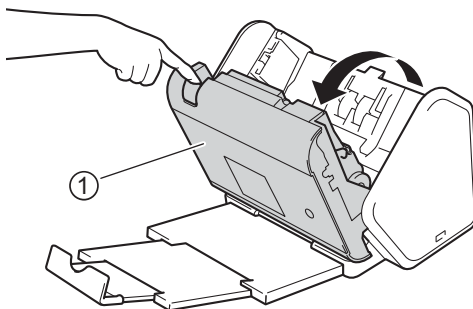

- ③ 从设备的前面，用力拉以打开撮纸辊盖的卡舌。

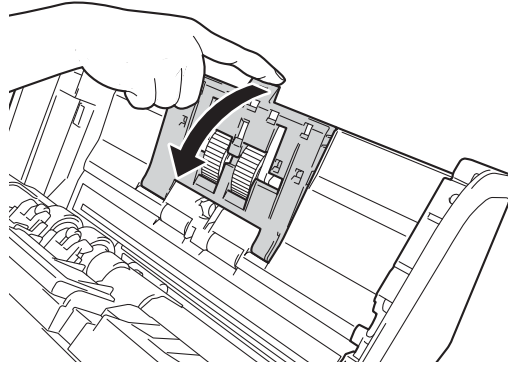

- ④ 将绿色的杆 ① 朝您的方向向下拉，并让撮纸辊向左滑出。

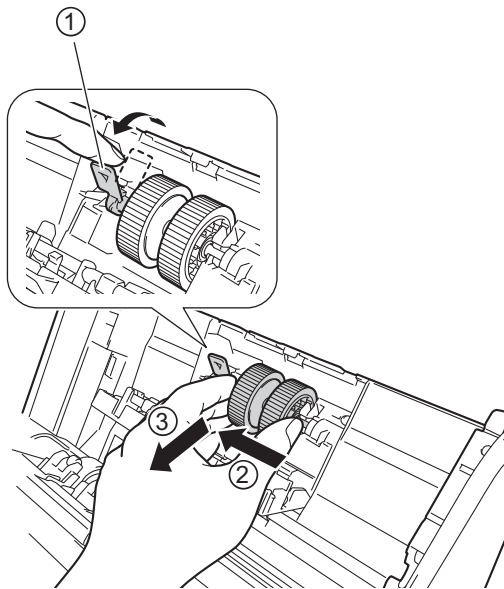

注释

请谨慎操作，避免折断绿色卡钩。如果杆不能轻松向下拉，请慢慢地逐渐加大力度。

注释

如果无法取下绿色卡钩，请再稍加用力。请谨慎操作，避免用力过猛旋转卡钩而折断它。

如果在步骤 ④ 中将绿色卡钩向下拉的操作困难，请稍加用力转动。

- 5 拿稳新的撮纸辊并将中柱朝您的方向旋转。

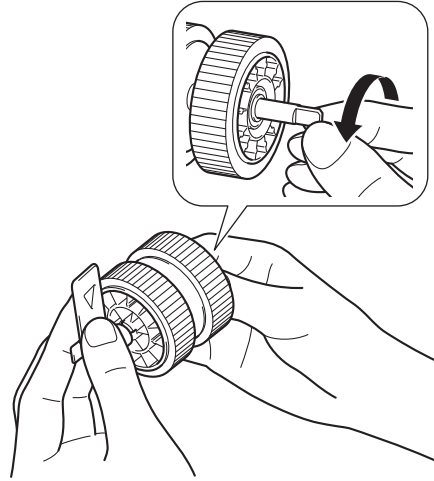

- 6 如图示中所示拿稳新的撮纸辊时，确保绿色杆保持竖直。

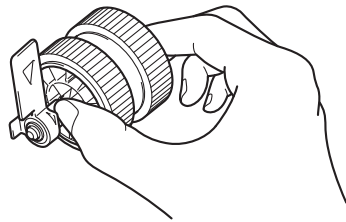

- 7 将新的撮纸辊插入设备中，如图示中所示。

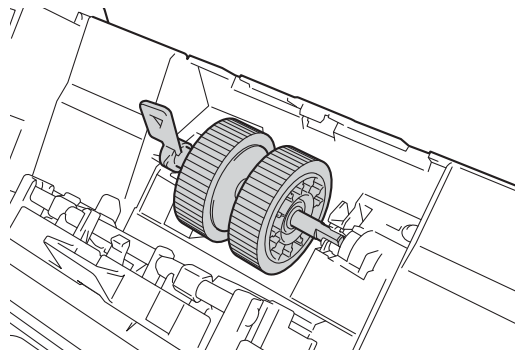

- 8 来回旋转杆以找到可将撮纸辊滑入插槽中的点。

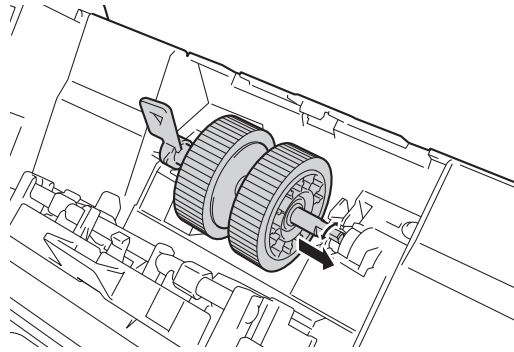

- 9 旋转绿色杆直到撮纸辊锁入到位。

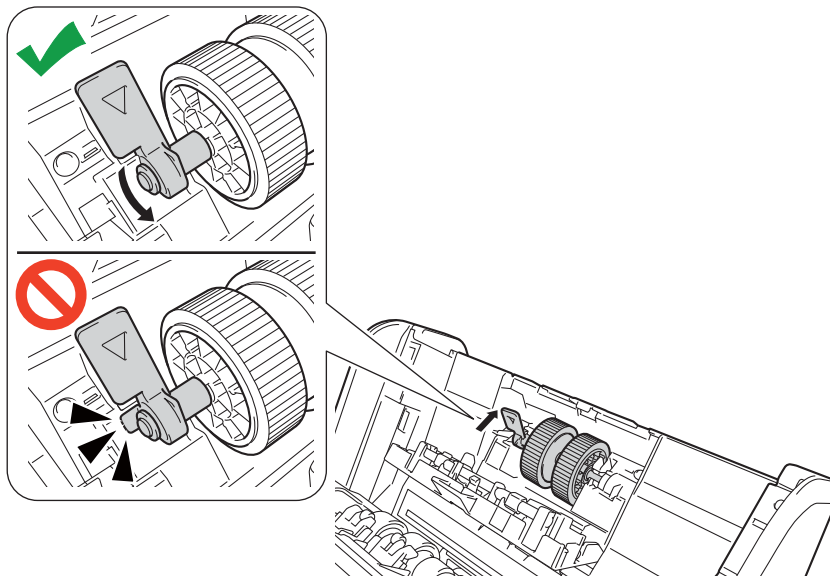

- 10 关闭撮纸辊盖。
11 关闭前盖并安装可伸缩自动进稿器。
12 重置撮纸辊的计数器（请参阅第 212 页上的 *重置计数器*）。

注释

确认下列各项：

- “撮纸辊计数”值为 0。
- 触摸屏或指示灯不显示更换撮纸辊消息。

更换反转辊

设备配备了扫描计数器，可自动对设备已扫描次数进行计数。扫描了大约 200,000 次后，必须更换反转辊。

- 1 打开前盖 ①。

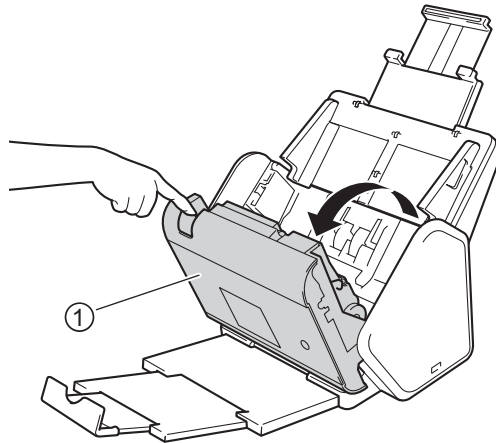

- 2 在设备的背面，握住反转辊盖 ① 的两侧，然后将盖拉下。

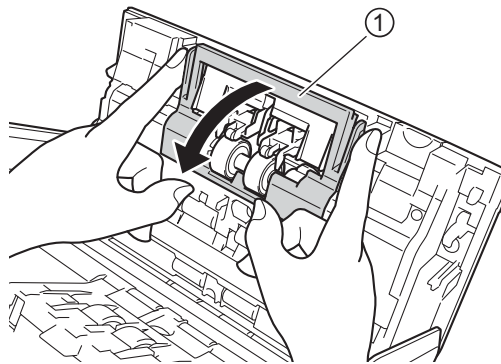

- 3 将反转辊向右滑动，然后朝您的方向拉。

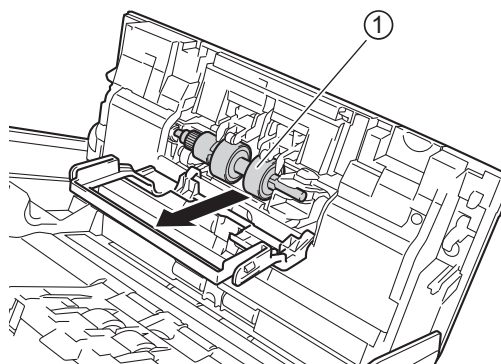

- 4 将新的反转辊 ① 滑入到左侧的开口中并将它放入到设备中。

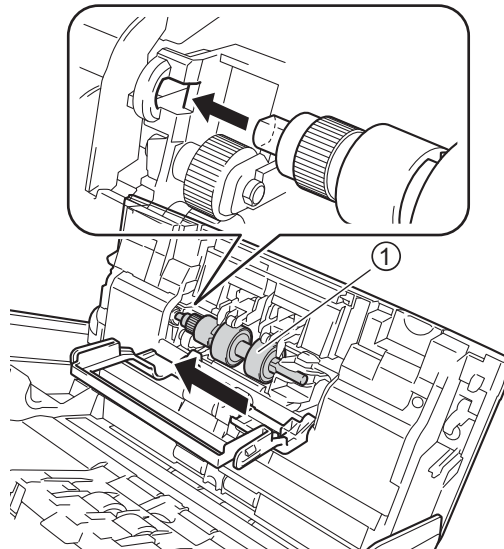

- 5 关闭反转辊盖。
- 6 关闭前盖。
- 7 重置反转辊计数器（请参阅第 212 页上的 *重置计数器*）。

注释

确保已检查下列内容：

- 反转辊计数的值是 0（请参阅第 203 页上的 *查看耗材的零件更换周期 (ADS-2400N / ADS-3000N)*）。
- 触摸屏或指示灯不显示更换反转辊或更换零件消息。

重置计数器

- 1 启动应用程序。
 - Windows®
 - 1 单击任务栏中的  (ControlCenter4) 图标，然后从菜单中选择**打开**。**ControlCenter4** 窗口将会出现。
 - 2 单击**设备设置**选项卡（下例中使用的是**标准模式**）。
 - 3 单击**远程设置**按钮。



注释

如果使用的是**高级模式**，请单击 （设置）图标以访问**设备设置**。



■ Macintosh

- 1 在 **Finder** 菜单栏中，单击**前往 > 应用程序 > Brother**。
- 2 双击“远程设置”图标。

注释

- 要使用“远程设置”，请在兄弟（中国）商业有限公司的技术服务支持网站 (www.95105369.com) 上转至您型号的下**载**页面，然后从**实用程序**中下载“远程设置”。
- 在 Mac 上，“远程设置”只支持 USB 连接。
- 面向 Mac 的“远程设置”支持 macOS 10.13 或更早版本。

- 2 “远程设置”窗口将会出现。

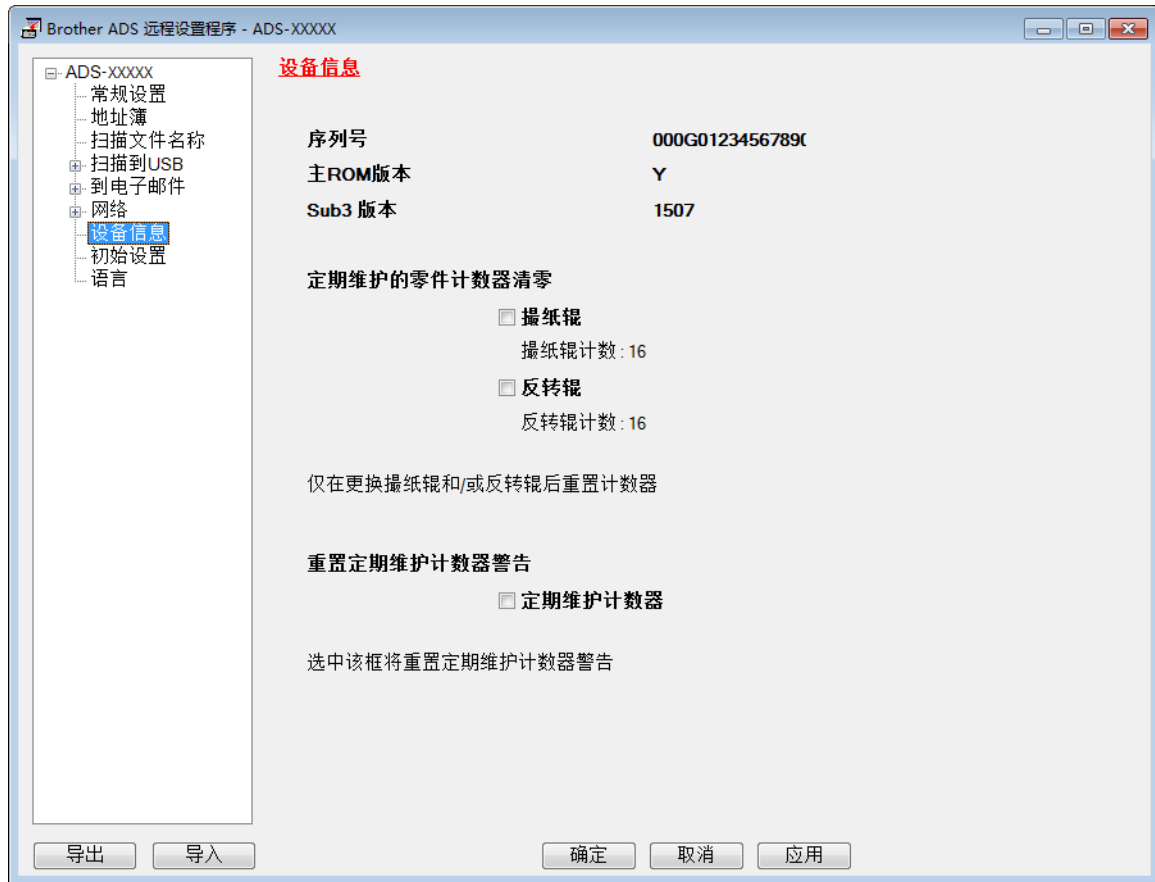

- 3 在导航树中选择**设备信息**，然后选择**定期维护计数器**选项。



- 要重置反转辊计数器，请选择**反转辊**复选框。
- 要重置撮纸辊计数器，请选中**撮纸辊**复选框。

- 4 单击**应用**。
- 5 单击**确定**。

重置用量计数器 (ADS-2800W / ADS-3600W)

- 1 在扫描仪的触摸屏上，按  (所有设置)。
- 2 按 [设备信息]。
- 3 按 [使用计数器]。
- 4 执行下列其中一项操作：
 - 要重置反转辊计数器，请按 [反转辊计数]。
 - 要重置撮纸辊计数器，请按 [撮纸辊计数]。
- 5 触摸屏显示确认消息时，请按 [是]。
- 6 按 。

包装和运输设备

运输设备时，使用设备随附的包装材料。如果没有正确包装设备，运输过程中造成的任何损坏可能不在保修范围之内。设备应随承运人充分投保。

- 1 牢固折叠可伸缩自动进稿器。
- 2 释放背面的释放杆，取出可伸缩自动进稿器 ①。

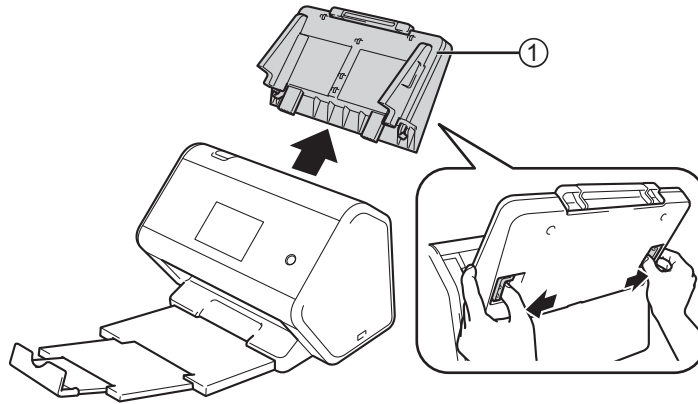

- 3 将出纸盒牢固地推入到设备中。

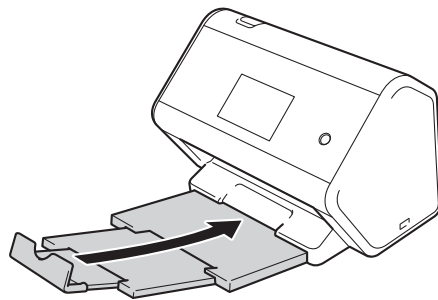

- 4 将设备装入原装塑料包装袋中。

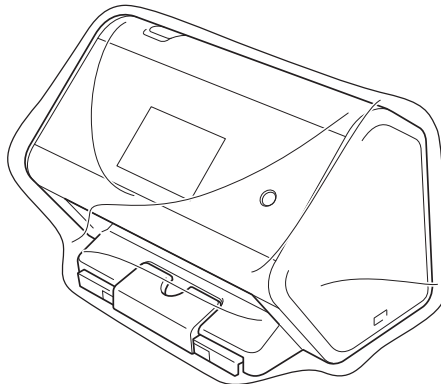

- 5 如下图所示将设备和其他组件放入带有原包装材料的原硬纸箱中。

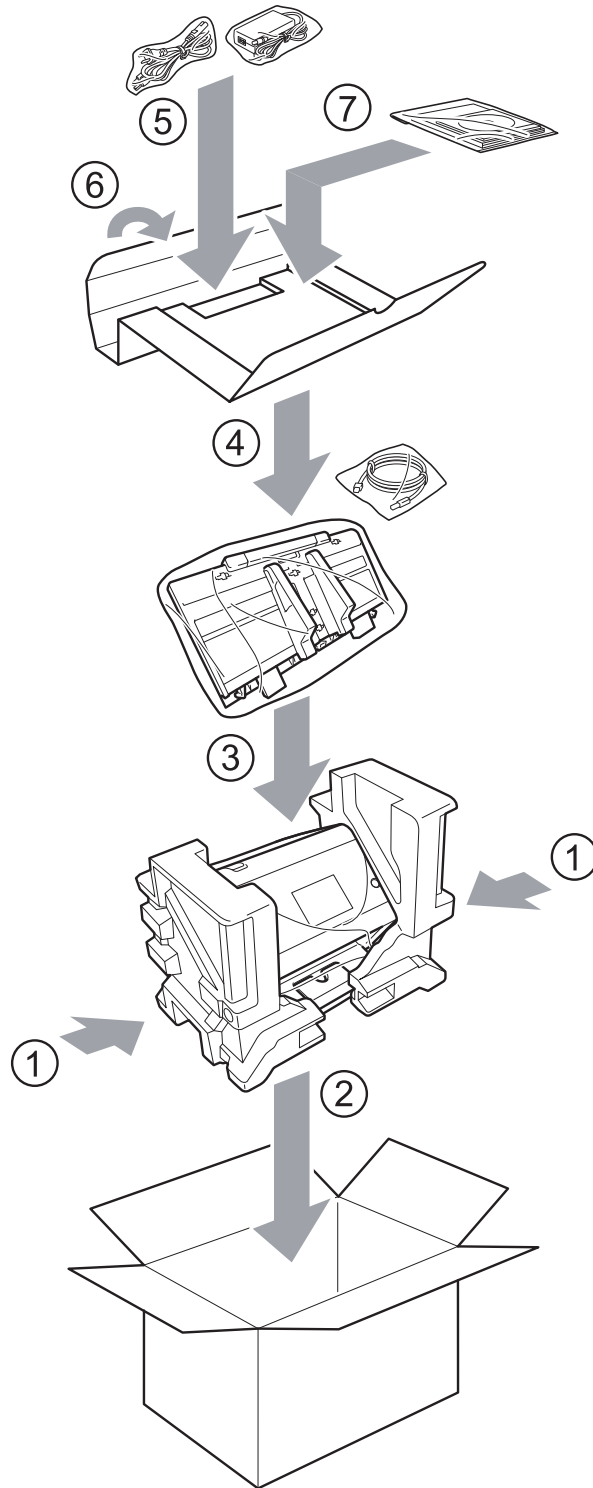

- 6 合上纸箱并将其封口。

概述

本章阐述如何解决您在使用 Brother 设备过程中可能会遇到的常见问题。

转至兄弟 (中国) 商业有限公司的技术服务支持网站 (网址是: www.95105369.com) 内您的型号的说明书页以下载其他手册。

确定问题

确保已检查以下内容:

- 已正确连接交流电源线, 且设备已开机。
- 已移除了所有保护部件。
- 前盖、反转辊盖和撮纸辊盖已完全关闭。
- 接口电缆已牢固地连接到设备和计算机。
- 已安装适合设备的正确的驱动程序。
- 计算机已连接到设备上正确的端口。

错误和维护信息

(适用于 ADS-2800W / ADS-3600W)

任何一种完善的办公产品都有可能出现错误或必须更换耗材。如果出现这种情况，设备会确定错误或必需的日常维护并显示相应的消息。下表显示了最常见的错误和维护信息。

您可以自行纠正大部分错误并清除日常维护消息。如果需要更多帮助，兄弟(中国)商业有限公司的技术服务支持网站将为您提供最新的常见问题解答和故障排除提示。

请访问 www.95105369.com

注释

(适用于 ADS-2400N 和 ADS-3000N)

另请参阅第 242 页上的 *指示灯指示 (ADS-2400N / ADS-3000N)*。

| 错误消息 | 原因 | 措施 |
|----------------------------|--------------------------|---|
| [检查连接] | 设备没有连接到计算机。 | 将设备连接到计算机，然后重试。 |
| [内存已满] | 设备内存已满。 | 要清除该错误，请执行下列其中一项操作： <ul style="list-style-type: none"> ■ 按任意键 (ADS-2400N / ADS-3000N) 或  (ADS-2800W / ADS-3600W)。 ■ 通过从电源插座断开设备的电源后再接通电源的方式，将设备关闭后重新打开。 要避免该错误，请执行下列其中一项操作： <ul style="list-style-type: none"> ■ 减少原稿数量。 ■ 降低分辨率设置或文件大小。 |
| [此设备未连接至 PC] | 设备没有连接到计算机。 | 将设备连接到计算机，然后重试。 |
| [更换撮纸辊] | 撮纸辊已使用了 200,000 次以上。 | 更换新的撮纸辊。如果不更换该部件，可能会发生扫描错误。请参阅第 206 页上的 <i>更换撮纸辊</i> 。 |
| [更换反转辊] | 反转辊已使用了 200,000 次以上。 | 更换新的反转辊。如果不更换该部件，可能会发生扫描错误。请参阅第 210 页上的 <i>更换反转辊</i> 。 |
| [更换撮纸辊和反转辊] | 反转辊和撮纸辊已使用了 200,000 次以上。 | 更换新的反转辊和撮纸辊。如果不更换这些部件，可能会发生扫描错误。请参阅第 206 页上的 <i>更换撮纸辊</i> 和第 210 页上的 <i>更换反转辊</i> 。 |
| [无法扫描] xx (xx 为错误代码。) | 发生设备错误。 | 将设备关闭后重新打开，然后再次尝试扫描。如果将设备关闭再打开后仍没有清除错误，请记下错误消息并将其报告至 Brother 经销商或 Brother 呼叫中心。 |
| [长度问题导致扫描错误，请缩短长度] | 已扫描文档超过允许的最大长度。 | 要扫描超过允许的最大长度的文档，请降低文档的分辨率。 |

| 错误消息 | 原因 | 措施 |
|-----------------|---|---|
| [原稿卡纸 / 过长] | <ul style="list-style-type: none"> ■ 没有将纸张导块设置为正确的原稿尺寸。 ■ 当前设置不适用于您的原稿。 ■ 纸屑堆积在撮纸辊或反转辊的表面。 | <p>清除原稿卡纸（请参阅第 222 页上的 <i>原稿卡纸</i>），然后执行以下操作：</p> <ul style="list-style-type: none"> ■ 调整纸张导块以适合原稿的宽度。将“扫描尺寸”设置为“自动”并扫描含有多种页面尺寸的原稿时，请将较窄原稿笔直插入，并尽可能的靠近设备的中心。如果未笔直放入原稿，请使用“连续扫描”。 ■ 确认设置。请参阅第 222 页上的 <i>原稿卡纸</i> 中的 重要事项。 ■ 清洁撮纸辊和反转辊。请参阅第 198 页上的 <i>清洁扫描仪和辊轴</i>。 |
| [多张进纸检测] | 同时送入了多张纸张。 | 清除多张进纸。请参阅第 222 页上的 <i>原稿卡纸</i> 。 |
| [设备不可用] | 将无法使用的设备插入到了 USB 端口。 | 断开该设备的连接。通过从电源插座断开设备的电源后再接通电源的方式，将设备关闭后重新打开。 |
| [USB 设备不可用] | 将不支持的 USB 设备插入到了 USB 接口。 | 从 USB 接口取下不支持的 USB 设备（如不支持 USB 闪存盘模式的鼠标或移动设备）。 |
| [不支持 USB 集线器] | 将集线器或带集线器的 USB 闪存盘插入了 USB 接口。 | 从 USB 接口取下不支持的设备（如 USB 集线器或带集线器的 USB 闪存盘）。 |
| [USB 存储空间不足] | 插入的 USB 闪存盘已满。 | <p>按任意键 (ADS-2400N / ADS-3000N) 或 [关闭] (ADS-2800W / ADS-3600W)，然后执行下列其中一项操作：</p> <ul style="list-style-type: none"> ■ 从 USB 闪存盘中删除不使用的文件或文件夹，然后重试。 ■ 使用具有足够可用空间的 USB 闪存盘。 |
| [USB 访问错误] | 正在进行访问时，取下了 USB 闪存盘。 | 按任意键 (ADS-2400N / ADS-3000N) 或 [关闭] (ADS-2800W / ADS-3600W)。 |
| [USB 写保护] | 插入的 USB 闪存盘处于写保护状态。 | <p>取下写保护的 USB 闪存盘，按任意键 (ADS-2400N / ADS-3000N) 或 [关闭] (ADS-2800W / ADS-3600W)，然后执行下列其中一项操作：</p> <ul style="list-style-type: none"> ■ 关闭 USB 闪存盘的写保护，然后重试。 ■ 使用未写保护的 USB 闪存盘。 |
| [USB 中文件太多] | 如果 USB 闪存盘含有过多文件，则设备无法保存到该 USB 闪存盘。 | <p>取下 USB 闪存盘，按任意键 (ADS-2400N / ADS-3000N) 或  (ADS-2800W / ADS-3600W)。从 USB 闪存盘的根文件夹删除不使用的文件或文件夹，然后重试。</p> |

| 错误消息 | 原因 | 措施 |
|-------------|------------------------------------|--|
| [无法使用文件名] | 已达到文件名的最大序号 99。 | 按任意键（请参阅第 246 页上的 <i>文件名无法使用（扫描到 USB）</i> ）(ADS-2400N / ADS-3000N) 或  (ADS-2800W / ADS-3600W)，然后执行下列其中一项操作： <ul style="list-style-type: none"> ■ 从 USB 闪存盘中删除未使用的文件，然后重试。 ■ 更改文件名。请参阅第 134 页上的 <i>将已扫描文档保存到 USB 闪存盘</i>。 |
| [未设置配置文件] | 未注册“扫描到 FTP/SFTP”配置文件或“扫描到网络”配置文件。 | 请在使用“扫描到 FTP”或“扫描到网络”前，配置“扫描到 FTP/SFTP”配置文件或“扫描到网络”配置文件。请参阅第 139 页上的 <i>将文档扫描到 FTP 服务器</i> 、第 148 页上的 <i>将文档扫描到 SFTP 服务器</i> 或第 157 页上的 <i>将原稿扫描到共享文件夹 / 网络位置 (Windows®)</i> 。 |
| [无证书] | 证书不存在，或已损坏。 | 在“网络基本管理”中，配置 管理员 选项卡中 签名 PDF 下的设置。请参阅第 139 页上的 <i>将文档扫描到 FTP 服务器</i> 或第 157 页上的 <i>将原稿扫描到共享文件夹 / 网络位置 (Windows®)</i> 。 |
| [地址簿已满] | 地址簿已满。 | 删除不需要的电子邮件地址，然后重试。 |
| [注册失败] | （电子邮件地址） 电子邮件地址过长。 | 可以输入最多包含 64 个字符的电子邮件地址。 |
| | （快捷方式） 已达到快捷方式中电子邮件地址的最大数量。 | 删除不需要的电子邮件地址，然后重试。 |
| [快捷方式已满] | 已达到快捷方式的最大数量。 | 删除不需要的快捷方式，然后重试。 |
| [无法删除] | 该电子邮件地址已注册到快捷方式中。 | 无法删除用于快捷方式的电子邮件地址。请先删除快捷方式，然后重试。 |
| [拒绝访问] | 安全功能锁定处于打开状态。 | 咨询管理员，检查您的“安全功能锁定”设置。 请参阅第 36 页上的 <i>安全功能锁 3.0 (ADS-2800W / ADS-3600W)</i> 。 |
| [定期维护警报] | 需要执行定期维护。 (每 5,000 张) | 清洁撮纸辊和反转辊并清除计数器。 请参阅第 198 页上的 <i>清洁扫描仪和辊轴</i> 。 |

原稿卡纸

在下列情况下，可能会造成自动进稿器中原稿卡纸：

- 未正确插入 / 装入原稿
- 原稿过长
- 同时送入了多页纸张（多张进纸）

请按照以下步骤清除卡住的原稿：

- 1 从自动进稿器中取出未被卡住的纸张。
- 2 按压盖释放杆 ① 打开前盖。

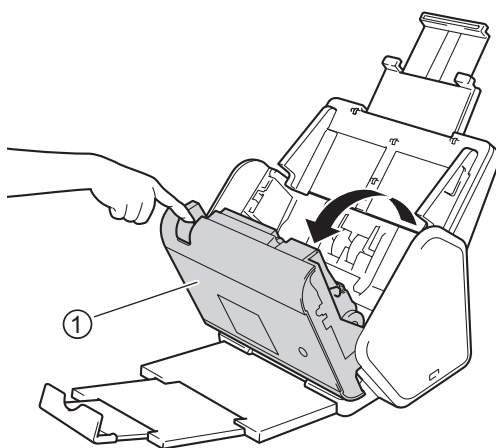

- 3 将卡住的原稿从设备中拉出。

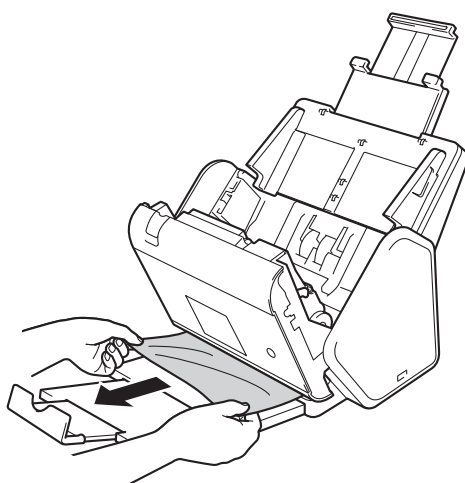

注释

在设备内部查找碎纸。取出在设备内部找到的所有碎纸。

- 4 关闭前盖。
- 5 按任意键 (ADS-2400N / ADS-3000N) 或  (ADS-2800W / ADS-3600W)。

注释

清除多张进纸时，必须确认已保存到目前为止已扫描的数据，然后从下一页或从文档开头重新开始扫描。

重要事项

- 为避免损坏卡住的原稿，请先打开前盖再拉出原稿。
- 从自动进稿器中取出纸张，然后关闭前盖。
- 为避免将来发生原稿卡纸，请执行以下操作：
 - 轻轻地推按前盖的中间部分将其完全关闭。
 - 正确配置原稿设置。
 - 清洁反转辊和撮纸辊。要清洁反转辊，请参阅第 210 页上的 *更换反转辊* 获取如何从设备中拉出反转辊的说明。用一块蘸水的无绒软抹布清洁反转辊的橡胶侧，然后将反转辊装回设备中。要清洁撮纸辊，请参阅第 198 页上的 *清洁扫描仪和辊轴*。
 - 将纸张页面展开后再装入。请参阅第 55 页上的 *装入原稿*。
 - 确保使用的原稿适用于本设备。请参阅第 46 页上的 *可使用的原稿*。
 - 正确装入原稿。请参阅第 55 页上的 *装入原稿*。
 - 一次装入的页数不要多于 50 页。
 - 为了避免在使用长页纸张时卡纸，必须为 **扫描尺寸** 或 **文档尺寸** 选择 **长页纸张**。

■ 当从计算机进行扫描时

- 第 94 页上的 *更改扫描设置 (ControlCenter4) (Windows®)*
- 第 99 页上的 *从 Brother iPrint&Scan 中更改扫描按钮设置 (Mac)*

■ 当从设备进行扫描时 (ADS-2800W / ADS-3600W)

在触摸屏上确认下列设置：

(扫描到 USB/FTP/ 网络 / 电子邮件服务器)

- [扫描类型]：[颜色] 或 [黑白]
- [跳过空白页]：[关]

操作和软件问题

重要事项

若要获得技术帮助，请联系 Brother 呼叫中心。

如果发现设备存在问题，请按下表进行检查并按照故障排除提示进行操作。

您可以自行解决大部分问题。如果需要其他帮助，兄弟（中国）商业有限公司的技术服务支持网站将为您提供最新的常见问题解答和故障排除提示，请访问 www.95105369.com

使用非 Brother 耗材可能会影响扫描质量、硬件性能以及设备的可靠性。

扫描问题

| 问题 | 原因 | 建议 |
|-----------------------------------|--|---|
| 开始扫描时出现 TWAIN 或 WIA 错误。(Windows®) | 没有在扫描应用程序中将 TWAIN 或 WIA 驱动程序选择为首选项。 | 确保在扫描应用程序中将 Brother TWAIN 或 WIA 驱动程序选为首选项。例如，在 Nuance™ PaperPort™ 14SE 中，单击 扫描设置 ，然后单击 选择 以选择 Brother TWAIN/WIA 驱动程序。 |
| 开始扫描时出现 TWAIN 错误。(Macintosh) | 没有在扫描应用程序中将 TWAIN 驱动程序选择为首选项。 | 确保在扫描应用程序中将 Brother TWAIN 驱动程序选为首选项。 还可以使用 ICA 扫描仪驱动程序扫描文档。 |
| OCR 无法运行。 | 扫描仪分辨率过低。 | 提高扫描仪分辨率。 |
| 在扫描的图像中出现垂直线条。 | 纸屑堆积在玻璃条表面。 | 请清洁设备内部的玻璃条。请参阅第 198 页上的 清洁扫描仪和辊轴 。 |
| 已扫描图像丢失。 | <ul style="list-style-type: none"> ■ 没有将纸张导块调整到适合原稿的宽度。 ■ 在扫描原稿时将“自动歪斜校正”功能设为了“开”。 ■ 当前设置不适用于您的原稿。例如，将 Executive/A5 选择为文档尺寸时，送入了 Letter/A4 尺寸的原稿。 | <ul style="list-style-type: none"> ■ 调整纸张导块以适合原稿的宽度。将“扫描尺寸”设置为“自动”并扫描含有多种页面尺寸的原稿时，请将较窄原稿笔直插入，并尽可能的靠近设备的中心。如果原稿没有笔直插入，请使用“连续扫描”。 ■ 将“自动歪斜校正”设为“关闭”。 ■ 确保文档尺寸设置适合您的原稿。 配置边距设置并调整扫描位置。有关详细信息，请参阅第 187 页上的调整扫描位置。 |
| 扫描的图像歪斜。 | <ul style="list-style-type: none"> ■ 没有将纸张导块调整到适合原稿的宽度。 ■ 在扫描原稿时将“自动歪斜校正”功能设为“关闭”。 ■ 选择了“长页纸张”设置。 | <ul style="list-style-type: none"> ■ 调整纸张导块以适合原稿的宽度。将“扫描尺寸”设置为“自动”并扫描含有多种页面尺寸的原稿时，请将较窄原稿笔直插入，并尽可能的靠近设备的中心。如果原稿没有笔直插入，请使用“连续扫描”。 ■ 将“自动歪斜校正”设为“开”。 ■ 选择“长页纸张”以外的设置。 |
| 扫描速度太慢。 | 分辨率不适合您的原稿。 | 降低扫描仪分辨率。 将扫描尺寸设置为“自动”以外的设置。 |

| 问题 | 原因 | 建议 |
|----------------------|--|--|
| 原稿不送入。 | <ul style="list-style-type: none"> ■ 纸屑堆积在撮纸辊或反转辊的表面。 ■ 一次将过多原稿装入到自动进稿器中。 ■ 自动进稿器中有异物。 ■ 原稿太薄或太厚。 ■ 正在进行“远程设置”。 ■ 出纸已暂停。 ■ 反转辊盖未正确关闭。 | <ul style="list-style-type: none"> ■ 清洁反转辊和撮纸辊。要清洁反转辊，请参阅第 210 页上的 <i>更换反转辊</i> 以了解如何将反转辊从设备中拉出，用一块蘸水的无绒软抹布清洁反转辊的橡胶侧，然后将反转辊装回设备中。要清洁撮纸辊，请参阅第 198 页上的 <i>清洁扫描仪和辊轴</i>。 ■ 请确保纸张的最大数目适合您的原稿。请参阅第 46 页上的 <i>可使用的原稿</i>。 ■ 从自动进稿器中取出异物或碎纸。 ■ 确保使用的原稿适用于本设备。请参阅第 46 页上的 <i>可使用的原稿</i>。 ■ 取消“远程设置”。 ■ 从自动进稿器中取出所有纸张。 ■ 将反转辊盖子盖严实，直到卡钩卡入前盖。 |
| 原稿卡住。 | <ul style="list-style-type: none"> ■ 纸屑堆积在撮纸辊或反转辊的表面。 ■ 自动进稿器中有异物。 ■ 您的原稿不适用于本设备。 | <ul style="list-style-type: none"> ■ 清洁反转辊和撮纸辊。要清洁反转辊，请参阅第 210 页上的 <i>更换反转辊</i> 以了解如何将反转辊从设备中拉出，用一块蘸水的无绒软抹布清洁反转辊的橡胶侧，然后将反转辊装回设备中。要清洁撮纸辊，请参阅第 198 页上的 <i>清洁扫描仪和辊轴</i>。 ■ 从自动进稿器中取出异物或碎纸。 ■ 确保使用的原稿适用于本设备。请参阅第 46 页上的 <i>可使用的原稿</i>。 |
| 输出原稿页的顺序发生变化。 | 出纸盒的放置方式使它与原稿的尺寸不符。 | 精确放置出纸盒，使它与原稿的尺寸相符。 |
| 扫描质量不佳。 | <ul style="list-style-type: none"> ■ 纸屑堆积在撮纸辊或反转辊的表面。 ■ 纸屑堆积在设备内部的玻璃条表面。 ■ 分辨率过低。 | <ul style="list-style-type: none"> ■ 清洁反转辊和撮纸辊。要清洁反转辊，请参阅第 210 页上的 <i>更换反转辊</i> 以了解如何将反转辊从设备中拉出，用一块蘸水的无绒软抹布清洁反转辊的橡胶侧，然后将反转辊装回设备中。要清洁撮纸辊，请参阅第 198 页上的 <i>清洁扫描仪和辊轴</i>。 ■ 请清洁设备内部的玻璃条。请参阅第 198 页上的 <i>清洁扫描仪和辊轴</i>。 ■ 提高扫描仪分辨率。 |
| 扫描时，设备每扫描一页暂停约 3 秒钟。 | <p>如果连续扫描，设备的内部温度可能会升高，导致设备进入节电模式。</p> <p>注释</p> <p>暂停的长度可能会根据扫描条件而有所不同。</p> | 这是正常现象，您可以继续扫描。 |
| 扫描数据中出现透印现象。 | 当前设置不适用于正在扫描的原稿类型。 | 选中“去除透背 / 图案 / 去除背景色”复选框。 |

| 问题 | 原因 | 建议 |
|--|--|--|
| 已扫描数据中的彩色显示为黑色。 | 当前设置不适用于正在扫描的原稿类型。 | 执行下列其中一项操作： <ul style="list-style-type: none"> ■ 选中“去除透背/图案/去除背景色”复选框，然后从计算机中进行扫描。 ■ 增大亮度，然后从计算机中进行扫描。 ■ 增大对比度，然后从计算机中进行扫描。 ■ 将“扫描类型”更改为灰色或彩色，然后从计算机中进行扫描。 |
| 跳过了非空白页。 | <ul style="list-style-type: none"> ■ 文档太淡。 ■ 将“跳过空白页”设为了“开”。 | 将“跳过空白页”设为“关闭”。 或者使用较低的“跳过空白页敏感度”设置。 |
| 无法扫描长文档。 | 没有为“文档尺寸”选择“长页纸张”。 | 为“文档尺寸”选择“长页纸张”。如果无法选择“长页纸张”，当从设备的操作面板扫描时，请将“跳过空白页”设置为“关闭”，并将“扫描类型”设置为“自动”以外的选项。然后，可为“文档尺寸”选择“长页纸张”。 |
| 发生多张进纸。 | 未正确装入原稿。 | 正确装入原稿（请参阅第 55 页上的 <i>标准尺寸原稿</i> ），然后重试。 |
| 无法扫描。 | 安全功能锁定处于打开状态。 | 咨询管理员，检查您的“安全功能锁定”设置。 请参阅第 36 页上的 <i>安全功能锁 3.0 (ADS-2800W / ADS-3600W)</i> |
| 无法成功扫描厚卡片。 | 卡片放置位置或扫描设置可能不正确。 | 斜着放置卡。使用以下设置进行扫描： <p>塑料卡模式：关闭</p> <p>分辨率：600 dpi</p> <p>文档尺寸：自动</p> <p>多张进纸检测：关闭</p> |
| 扫描厚原稿时，原稿的边缘无法扫描或者将会拉伸已扫描图像。 | 厚原稿撞击出纸盒。 | 不使用出纸盒扫描原稿。 |
| “自动启动扫描”无法开始。 (ADS-2800W/ ADS-3600W) | “自动启动扫描”（第九个“快捷方式”选项卡）的设置不正确。 | 确认“自动启动扫描”（第九个“快捷方式”选项卡）的设置。 请参见第 8 页上的 <i>自动启动扫描</i> |



软件问题

| 问题 | 原因 | 建议 |
|---|---|--|
| 无法安装软件。 | — | (仅限 Windows®) 运行光盘上的扫描仪驱动程序修复并重新安装软件。 |
| 无法启动 ControlCenter4 (Windows®)。 | — | 如果任务栏中未显示  图标，请单击桌面上的  (Brother Utilities)，然后单击下拉列表并选择机型名称（如果尚未选择）。在左侧导航栏中单击 扫描 ，然后单击 ControlCenter4 。 |
| 无法配置设置以从设备的操作面板进行扫描。 (ADS-2400N / ADS-3000N) | — | 使用“远程设置”。请参阅第 192 页上的 从计算机设置 Brother 设备 。 |
| 无法在“远程设置”或“网络基本管理”中保存设置。 | <ul style="list-style-type: none"> ■ 设备正在处理。 ■ 正在从设备的操作面板对设备进行配置。 | <ul style="list-style-type: none"> ■ 等待到设备完成处理，然后重试。 ■ 从操作面板停止配置设备。 |
| 无法启动“远程设置”。 | <ul style="list-style-type: none"> ■ 设备已关闭。 ■ 设备没有连接到计算机。 ■ 发生错误。 ■ 设备正在扫描。 ■ 正在从设备的操作面板对设备进行配置。 | <ul style="list-style-type: none"> ■ 关闭设备然后重新打开，然后重试。 ■ 将设备连接到计算机，然后重试。 ■ 清除所有错误，然后重试。 ■ 等待扫描完成，然后重试。 ■ 从操作面板停止配置设备。 |

网络问题

| 问题 | 建议 |
|---|---|
| 无法进行网络扫描。 | 确保设备已通电且已联网并处于准备就绪模式。检查当前的网络设置。 请参阅 <i>网络使用说明书</i> 中的 <i>故障排除</i> 。 |
| 无法使用网络扫描功能。 | <p>■ Windows®</p> <p>必须将第三方安全 / 防火墙软件配置为允许网络扫描。要添加端口 54925 进行网络扫描, 请使用以下信息:</p> <p>名称: 输入任何描述性文字, 例如 Brother NetScan</p> <p>端口号: 输入 54925</p> <p>协议: 选择 UDP</p> <p>请参阅第三方安全 / 防火墙软件附带的使用说明书或联系软件制造商。</p> <p>■ Macintosh</p> <p>(Brother iPrint&Scan)</p> <p>在 Finder 菜单栏中, 单击 前往 > 应用程序, 然后双击 Brother iPrint&Scan 图标。Brother iPrint&Scan 窗口将会出现。单击 选择机器 按钮, 然后遵循屏幕提示进行操作, 重新选择网络设备。</p> <p>(TWAIN 驱动程序)</p> <p>在 Finder 菜单栏中, 单击 前往 > 应用程序 > Brother > TWAIN Driver Utility (TWAIN 驱动程序实用程序), 然后双击“设备选择器”图标。“设备选择器”窗口将会出现。重新选择网络设备, 确保状态为 等待状态, 然后单击 确定。</p> |
| 无法安装 Brother 软件。 | <p>■ Windows®</p> <p>如果在安装过程中计算机屏幕上出现安全软件的警告信息, 请更改安全软件的设置以允许 Brother 产品安装程序或其他程序运行。</p> <p>■ Macintosh</p> <p>如果正在使用反间谍软件或防病毒软件的防火墙功能, 请暂时将其禁用, 然后安装 Brother 软件。</p> |
| 无法连接到无线网络。 (ADS-2800W / ADS-3600W) | 检查无线网络设置。 请参阅 <i>网络使用说明书</i> 中的 <i>故障排除</i> 。 |
| 重置网络设置。 | 请参阅第 234 页上的 <i>重置设备 (ADS-2400N / ADS-3000N)</i> 。 请参阅第 235 页上的 <i>重置设备 (ADS-2800W / ADS-3600W)</i> 。 |
| 如何检查设备的 IP 地址。 (ADS-2400N / ADS-3000N) | (ADS-2400N / ADS-3000N) 1 启动 ControlCenter 应用程序。 2 单击 设备设置 选项卡。 3 单击 扫描到网络设置 按钮。“网络基本管理”窗口将会出现。 4 选择 网络 选项卡。 5 单击 有线 。 |
| 无法识别 NFC 卡。 | 将 NFC 设置为“开”。 |

其他问题

| 问题 | 原因 | 建议 |
|--|------------------------------|--|
| 设备处于休眠模式（节电模式）。 (ADS-2800W / ADS-3600W) | 设备处于待机状态，并已经过了休眠时间设置所指定的时间段。 | 执行下列其中一项操作： <ul style="list-style-type: none"> ■ 按 。 ■ 按 。 ■ 使用计算机进行扫描。 ■ 打开上盖。 ■ 装入文档。 ■ 触摸屏幕。 ■ 让 IC 卡触碰 NFC 读取器。 |
| 无法打开设备。 | 在拔出设备的插头后，未等待 60 秒内又重新将其插入。 | 关闭设备，等待 60 秒，然后打开设备。 |
| 设备正处于脱机模式。 | 设备没有连接到计算机。 | 将设备连接到计算机，然后打开设备。 |

设备信息

检查序列号 (ADS-2400N / ADS-3000N)

- 1 启动应用程序。
 - Windows®
 - 1 单击任务栏中的  (ControlCenter4) 图标，然后从菜单中选择**打开**。**ControlCenter4** 窗口将会出现。
 - 2 单击**设备设置**选项卡（下例中使用的是**标准模式**）。
 - 3 单击**远程设置**按钮。



注释

如果使用的是**高级模式**，请单击 （设置）图标以访问**设备设置**。



■ Macintosh

- 1 在 **Finder** 菜单栏中，单击**前往 > 应用程序 > Brother**。
- 2 双击“远程设置”图标。

注释

- 要使用“远程设置”，请在兄弟（中国）商业有限公司的技术服务支持网站 (www.95105369.com) 上转至您型号的下**载**页面，然后从**实用程序**中下载“远程设置”。
- 在 Mac 上，“远程设置”只支持 USB 连接。
- 面向 Mac 的“远程设置”支持 macOS 10.13 或更早版本。

- 2 “远程设置”窗口将会出现。

- 3 在导航树中选择**设备信息**。序列号将会出现（下面的示例使用 Windows®）。

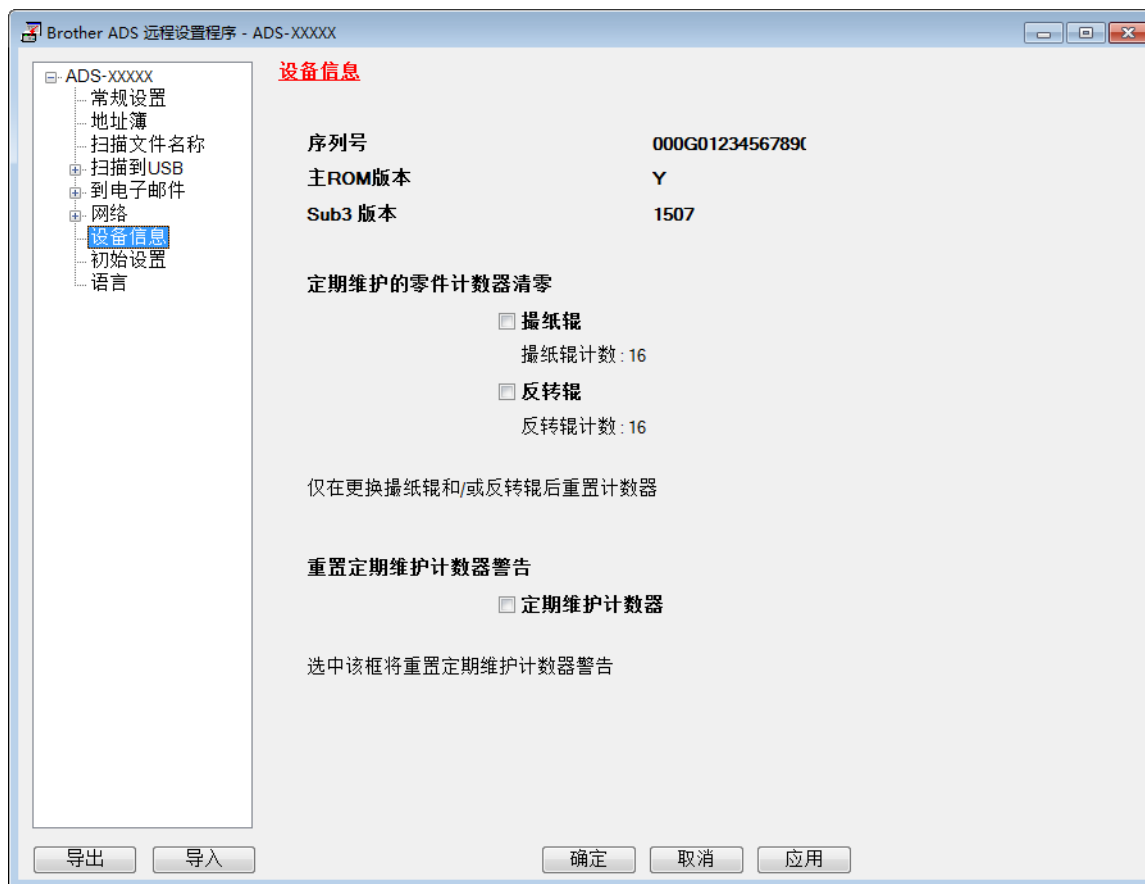

检查序列号 (ADS-2800W / ADS-3600W)

- 1 在设备的触摸屏上，按 （所有设置）。
- 2 按 [设备信息]
- 3 按 [序列号]。触摸屏会显示设备的序列号。

启用 / 禁用无线局域网 (ADS-2800W / ADS-3600W)





- 1 按 （所有设置）。
- 2 按 [网络]。
- 3 按 [无线局域网]。
- 4 按 ▲ 或 ▼ 以显示 [开无线局域网]。
- 5 按 [开无线局域网]。
- 6 按 [开]（或 [关]）。

启用 / 禁用局域网

ADS-2800W/ADS-3600W

- 1 按 。
- 2 按 [网络]。
- 3 按 [有线局域网]。
- 4 按 ▲ 或 ▼ 以显示 [有线网络可用]。
- 5 按 [有线网络可用]。
- 6 按 [开] (或 [关])。

ADS-2400N/ADS-3000N

- 1 打开前盖。
- 2 按住  和  约 5 秒钟，直到设备发出蜂鸣音。
要禁用局域网：按住  和  约 5 秒钟，直到设备发出蜂鸣音。

启用 / 禁用 USB

ADS-2800W/ADS-3600W

- 1 按 。
- 2 按 [初始设置]。
- 3 按 [USB/PC 端口]。
- 4 按 [开] (或 [关])。
- 5 按 [OK] 2 秒钟以重新启动设备。

ADS-2400N/ADS-3000N

- 1 打开前盖。
- 2 按住  和  约 5 秒钟，直到设备发出蜂鸣音。
要禁用 USB：按住  和  约 5 秒钟，直到设备发出蜂鸣音。
- 3 设备将重新启动。

重置功能

可使用以下重置功能：

■ 网络

可以将网络设置（如密码和 IP 地址信息）恢复为出厂默认设置。

■ 地址簿 (ADS-2800W / ADS-3600W)

可以重置地址簿设置。

■ 所有设置

可以将所有设置恢复为出厂默认设置。

当要转让或处理本设备时，建议您执行此操作。

注释





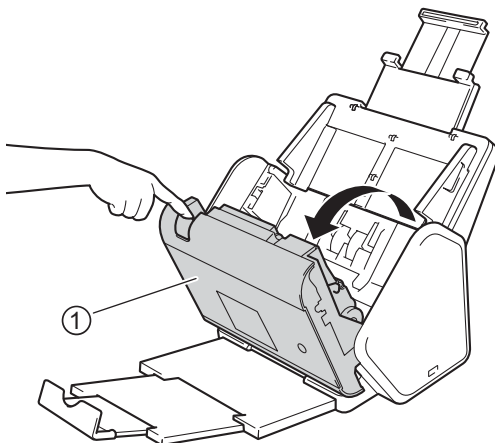

先拔出接口电缆，再选择 [网络] 或 [所有设置]。

重置设备 (ADS-2400N / ADS-3000N)

- 1 打开前盖 ①。



2 执行下列其中一项操作：

- 按  约 5 秒钟，直到设备发出蜂鸣音以重置网络。
- 按  约 5 秒钟，直到设备发出蜂鸣音以重置 IPsec。
- 按  约 5 秒钟，直到设备发出蜂鸣音以重置定期清洁计数器。
- 按  约 5 秒钟，直到设备发出蜂鸣音以重置撮纸辊计数器。
- 按  约 5 秒钟，直到设备发出蜂鸣音以重置反转辊计数器。
- 按   约 5 秒钟，直到设备发出蜂鸣音以重置撮纸辊计数器和反转辊计数器。

重置设备 (ADS-2800W / ADS-3600W)

- 1 按  (所有设置)。
- 2 按 ▲ 或 ▼ 以显示 [初始设置]。
- 3 按 [初始设置]，然后按 [重置]。
- 4 按想要重置的类型。
- 5 按 [OK] 2 秒钟以重新启动设备。

综述

注释

本章简要介绍设备的规格。有关其他规格，请访问 www.95105369.com

| 型号 | | ADS-2400N ⁵ | ADS-3000N ⁵ | ADS-2800W ⁵ | ADS-3600W ⁶ |
|-------------------|------------------|-------------------------|------------------------|-------------------------------------|------------------------|
| 内存容量 | 标准 | 256 MB | | 512 MB | |
| 电源 | | AC: 220-240 V, 50/60 Hz | | | |
| 触摸式液晶显示屏 | | - | | 93.4 毫米 TFT 彩色触摸式液晶显示屏 ¹ | |
| 近似功耗 ² | 扫描时 ³ | 27 W | 30 W | 27 W | 30 W |
| | 待机时 ⁴ | 2.5 W | 3.6 W | 3.3 W | 4.4 W |
| | 休眠时 | 1.3 W | 2.2 W | 1.4 W | 2.3 W |
| | 节电运行时 | 0.12 W | | | |

¹ 对角测量值。

² 设备连接至计算机时测得。

³ 进行双面（双工）扫描时。

⁴ USB 端口、有线局域网端口和 NFC（仅限适用型号）已激活。
USB 端口已连接。

⁵ 在设备的 USB、有线局域网连接已激活且 USB 闪存盘已连接的情况下测得。

⁶ 在设备的 USB、有线局域网和 NFC（仅限适用型号）连接已激活且 USB 闪存盘已连接的情况下测得。

| 型号 | | ADS-2400N | ADS-3000N | ADS-2800W | ADS-3600W |
|------|-----|------------------------------------|-----------|------------------------------------|-----------|
| 尺寸 | | | | | |
| 近似重量 | | 4.45 千克 (ADS-2400N / ADS-3000N) | | 4.55 千克 (ADS-2800W / ADS-3600W) | |
| 温度 | 工作时 | 5-35 °C | | | |
| | 贮藏时 | 0-40 °C | | | |

A

| 型号 | | ADS-2400N | ADS-3000N | ADS-2800W | ADS-3600W |
|------------|----|--|---------------|-----------|-----------|
| 湿度 | | 工作时 | 20-80% | | |
| | | 贮藏时 | 10-90% | | |
| ADF（自动进稿器） | | 最多 50 页（纸张：80 克 / 平方米 Legal 尺寸，或者厚度在 5 毫米以下） | | | |
| 文档尺寸 | 多页 | 宽度 | 51 到 215.9 毫米 | | |
| | | 长度 | 51 到 355.6 毫米 | | |
| | 单页 | 宽度 | 51 到 215.9 毫米 | | |
| | | 长度 | 51 到 5000 毫米 | | |

扫描仪

| | | |
|-------------|---|---|
| 彩色 / 黑白 | 是 / 是 | |
| 符合 TWAIN 标准 | Windows® | Windows® XP 32 位 (SP3) / Windows Vista® / Windows Server® 2003 R2 32 位 (SP2) / Windows Server® 2008 / Windows Server® 2008 R2 / Windows Server® 2012 / Windows Server® 2012 R2 / Windows® 7 / Windows® 8 / Windows® 8.1 / Windows® 10 |
| | Macintosh | OS X 10.8.5、10.9.x、10.10.x、10.11.x ¹ |
| 符合 WIA 标准 | Windows® | Windows® XP 32 位 (SP3) / Windows Vista® / Windows® 7 / Windows® 8 / Windows® 8.1 / Windows® 10 |
| 符合 ICA 标准 | Macintosh | OS X 10.8.5、10.9.x、10.10.x、10.11.x ¹ |
| 符合 ISIS™ 标准 | Windows® | Windows Vista® / Windows® 7 / Windows® 8 / Windows® 8.1 / Windows® 10 |
| 色彩深度 | 输入 | 30 位彩色处理 |
| | 输出 | 24 位彩色处理 |
| 分辨率 | 插值 | 最高 1200 dpi × 1200 dpi |
| | 光学 | 最高 600 dpi × 600 dpi |
| 扫描宽度 | 215 毫米 | |
| 灰度 | 256 级 | |
| 最高速度 | 有关详细规格，请访问 www.brother.com | |

¹ 有关您所用 macOS 版本的最新驱动程序更新，请访问 www.95105369.com

直接扫描功能（扫描到 USB）

| | |
|------|------------------------|
| 兼容介质 | USB 闪存驱动器 ¹ |
| 接口 | 接口 USB 2.0 高速 |

¹ USB 大容量存储器标准，最高 64 Gb
支持格式：FAT12/FAT16/FAT32/exFAT

接口

| | |
|--|--|
| USB | (ADS-2400N / ADS-2800W) 高速 USB 2.0 ^{1, 3} 使用不长于 2 米的 USB 2.0 电缆 (A/B 型) (ADS-3000N / ADS-3600W) USB 3.0 SuperSpeed 端口 ^{1, 2} |
| 局域网⁴ | 使用 6 类或更高级别的以太网 UTP 电缆。 |
| 无线局域网 (ADS-2800W / ADS-3600W) | IEEE 802.11b/g/n (基础架构 /Ad-hoc 模式) IEEE 802.11g/n (WiFi Direct) |

¹ 设备具有高速 USB 2.0 接口。也可将设备连接到带有 USB 1.0/1.1 接口的计算机。

² 设备具有 USB 3.0 SuperSpeed 接口。也可将设备连接到带有 USB 2.0/USB 1.1/USB 1.0 接口的计算机。

³ 不支持第三方 USB 端口。

⁴ 请参阅第 239 页上的网络。
请参阅网络使用说明书中的支持的协议和安全功能。

网络

注释

有关网络规格的详细信息，请参阅网络使用说明书。

| | |
|---|--|
| 局域网 | 可以将设备连接到网络以进行网络扫描和远程设置。此外，还附带了 Brother BRAdmin Light ¹ 网络管理软件。 |
| 无线网络安全 (ADS-2800W / ADS-3600W) | WEP 64/128 位、WPA-PSK (TKIP/AES)、WPA2-PSK (AES)、Enterprise WPA/WPA-PSK (AES)、EAP、EAP RAST、PEAP、EAP TTLS、EAP TLS |
| 设置支持实用程序 (ADS-2800W / ADS-3600W) | WPS WLAN 帮助 |

¹ 如果需要进行更高级的扫描仪管理，请使用最新版的 Brother BRAdmin 专业版实用程序，下载地址为：www.95105369.com

计算机要求

| 支持的操作系统和软件功能 | | | | | | | | |
|-------------------|---|------------|---|-------------------------------|--------|--------|----------------------------------|----------------------------------|
| 计算机平台和操作系统版本 | | 支持的计算机软件功能 | 计算机接口 | 最低处理器速度 | 最低内存 | 推荐内存 | 安装所需的硬盘空间 | |
| | | | | | | | 用于驱动程序 | 用于应用程序 |
| Windows® 操作系统 | Windows® XP 32 位 (SP3) ¹ | 扫描 | USB 10/100/ 1000Base-TX (以太网) 无线 ⁴ 802.11b/g/n | Intel® Pentium® II 或 同档次产品 | 128 MB | 256 MB | 150 MB | 1 GB |
| | Windows Vista® ¹ | | | | | | 500 MB | 1 GB |
| | Windows Server® 2003 R2 32 位 (SP2) ^{2, 3} | | | | | | 650 MB | 1 GB |
| | Windows Server® 2008 ² Windows Server® 2008 R2 ² Windows Server® 2012 ² Windows Server® 2012 R2 ² Windows® 7 ¹ Windows® 8 ¹ Windows® 8.1 ¹ Windows® 10 ¹ | | | | | | 1 GB (32 位) 2 GB (64 位) | 1 GB (32 位) 2 GB (64 位) |
| Macintosh 操作系统 | OS X 10.8.5 OS X 10.9.x OS X 10.10.x OS X 10.11.x | 扫描 | USB ⁵ 10/100/ 1000Base-TX (以太网) 无线 ⁴ 802.11b/g/n | Intel® 处理器 | 2 GB | 2 GB | 80 MB | 1 GB |

适用环境：

¹ Nuance™ PaperPort™ 14SE 支持 Windows® XP 32 位 (SP3)、Windows Vista®、Windows® 7、Windows® 8、Windows® 8.1 和 Windows® 10。

² • 需要 Desktop Experience Pack (桌面体验包)。
• 此操作系统不支持随附的应用程序。

³ 服务器操作系统只支持扫描仪驱动程序。

⁴ ADS-2800W 和 ADS-3600W。

⁵ 不支持第三方 USB 端口。

如需最新的驱动程序更新，请访问：
www.95105369.com
所有商标、品牌和产品名称都归其相应公司所有。

输入文本 (ADS-2800W / ADS-3600W)

当您需要将文本输入到设备中时，键盘会出现在触摸屏上。



注释

- 要切换大小写，请按 。
- 要在键盘布局（字母、数字或符号）之间切换，请按 。



插入空格

要输入空格，请按 [空格]。或者通过按  将光标向前移动。

注释

可用字符可能会根据您所在国家 / 地区的不同而有所不同。

更正

如果输入了不正确的字符并想更改，请按  移动光标以高亮显示错误的字符，然后按 。输入正确的字符。也通过通过移动光标并输入字符来插入字母。

对于要删除的每个字符按一下 ，或者按住  以删除所有字符。

指示灯指示 (ADS-2400N / ADS-3000N)

本章的插图使用下表所示的指示灯指示。

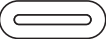
| | |
|---|--------|
| ! 或  | 指示灯熄灭。 |
| ! 或  | 指示灯长亮。 |
| 或  | 指示灯闪烁。 |

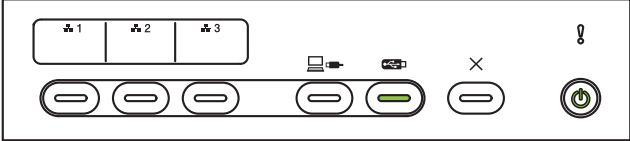
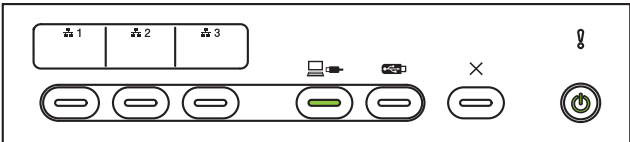
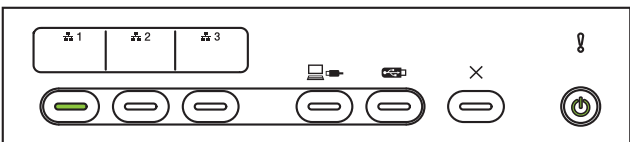
| 指示灯 | 设备状态 |
|---|---|
|  | 准备就绪（连接 USB 时） 设备已做好扫描准备并已连接到 USB 设备。 |
|  | 准备就绪（连接计算机时） 设备已做好扫描准备并已连接到计算机。 |
|  | 准备就绪（网络设备 1） 设备已做好扫描准备并已连接到网络设备 1。 |

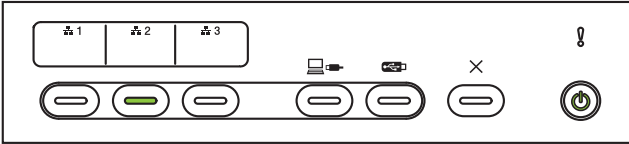
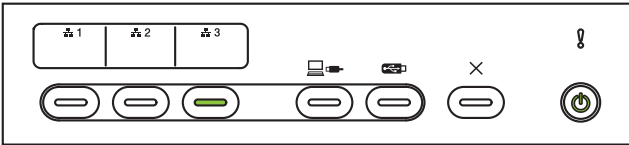
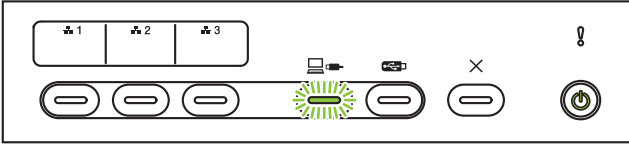
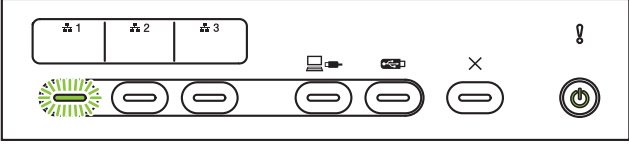
| 指示灯 | 设备状态 |
|---|--|
|  | <p>准备就绪（网络设备 2） 设备已做好扫描准备并已连接到网络设备 2。</p> |
|  | <p>准备就绪（网络设备 3） 设备已做好扫描准备并已连接到网络设备 3。</p> |
|  | <p>正在连接（扫描到计算机） 设备正在连接以扫描到计算机。</p> |
|  | <p>正在连接（扫描到网络设备 1） 设备正在连接以扫描到网络设备 1。</p> |

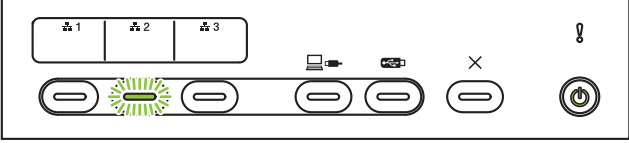
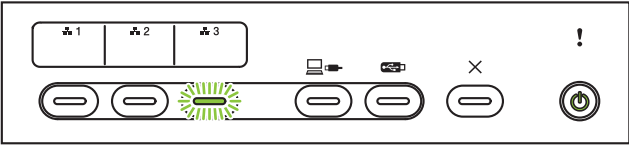
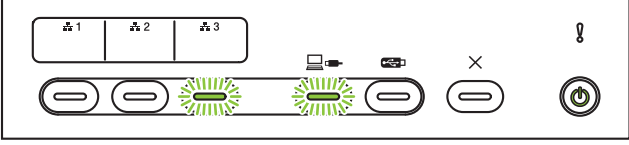
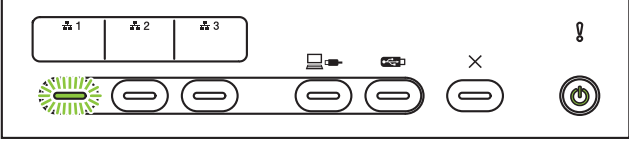
| 指示灯 | 设备状态 |
|---|--|
|  | <p>正在连接（扫描到网络设备 2） 设备正在连接以扫描到网络设备 2。</p> |
|  | <p>正在连接（扫描到网络设备 3） 设备正在连接以扫描到网络设备 3。</p> |
|  | <p>正在扫描（从计算机扫描） 设备正在从计算机扫描。</p> |
|  | <p>正在发送（扫描到网络设备 1） 设备正在扫描到已指定给网络设备 1 的设备。</p> |

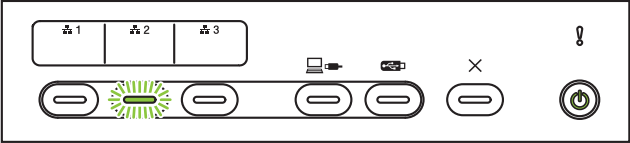
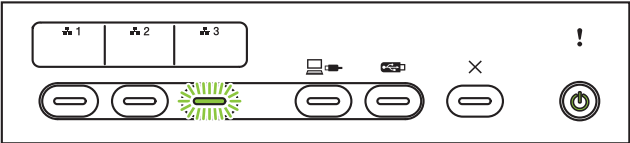
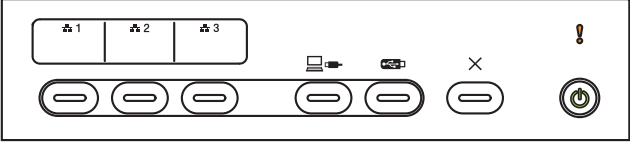
| 指示灯 | 设备状态 |
|--|---|
|  <p>The diagram shows a control panel with three indicator lights labeled 1, 2, and 3. Indicator 2 is illuminated with a green light. To the right of the indicator lights are icons for a computer, a USB drive, a power button, and a cancel button (marked with an X).</p> | <p>正在发送（扫描到网络设备 2） 设备正在扫描到已指定给网络设备 2 的设备。</p> |
|  <p>The diagram shows a control panel with three indicator lights labeled 1, 2, and 3. Indicator 3 is illuminated with a green light. To the right of the indicator lights are icons for a computer, a USB drive, a power button, and a cancel button (marked with an X).</p> | <p>正在发送（扫描到网络设备 3） 设备正在扫描到已指定给网络设备 3 的设备。</p> |
|  <p>The diagram shows a control panel with three indicator lights labeled 1, 2, and 3. All three indicator lights are unlit. To the right of the indicator lights are icons for a computer, a USB drive, a power button, and a cancel button (marked with an X).</p> | <p>已跳过所有页面 所有扫描的页面被当作空白页跳过。按任意键，然后执行下列其中一项操作：</p> <ul style="list-style-type: none"> ■ 将原稿正面朝下、顶边先进入的方式放入自动进稿器。 ■ 执行下列其中一项操作将“跳过空白页”设置为 [关]： <ul style="list-style-type: none"> • 请参阅第 94 页上的 <i>更改扫描设置 (ControlCenter4) (Windows®)</i>。 • 请参阅第 99 页上的 <i>使用 Brother iPrint&Scan 扫描 (Mac)</i>。 • 请参阅第 180 页上的 <i>更改扫描到计算机设置 (Windows®)</i>。 • 请参阅第 187 页上的 <i>使用触摸屏的扫描选项 (ADS-2800W / ADS-3600W)</i>。 |

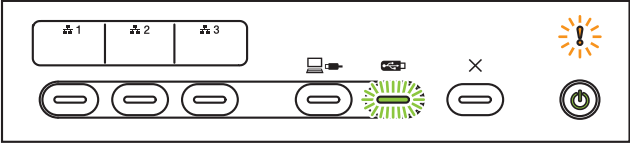
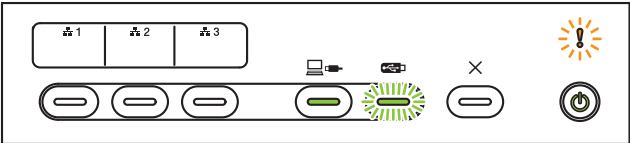
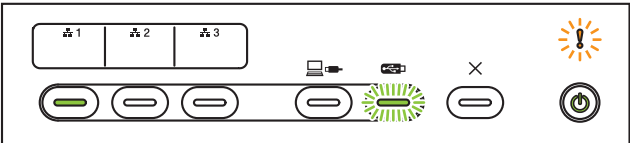
| 指示灯 | 设备状态 |
|---|---|
|  | <p>内存不足（扫描到 USB）</p> <p>设备内存已满，无法扫描整个原稿。 要清除该错误，请执行下列其中一项操作：</p> <ul style="list-style-type: none"> ■ 按任意键。 ■ 通过从电源插座断开设备的电源后再接通电源的方式，将设备关闭后重新打开。 <p>要防止该错误，请执行下列其中一项操作：</p> <ul style="list-style-type: none"> ■ 减少原稿数量。 ■ 降低分辨率设置或文件大小。 |
|  | <p>USB 上的文件过多（扫描到 USB）</p> <p>如果 USB 闪存盘含有过多文件，则设备无法保存到该 USB 闪存盘。取下 USB 闪存盘，按任意键并执行下列其中一项操作：</p> <ul style="list-style-type: none"> ■ 从 USB 闪存盘的根文件夹删除不使用的文件或文件夹，然后重试。 ■ 使用含有少于 999 个文件的 USB 闪存盘。 |
|  | <p>文件名无法使用（扫描到 USB）</p> <p>已达到文件名的最大顺序号。按任意键，然后执行下列其中一项操作：</p> <ul style="list-style-type: none"> ■ 从 USB 闪存盘中删除未使用的文件，然后重试。 ■ 执行下列其中一项操作更改文件名： <ul style="list-style-type: none"> • 请参阅第 94 页上的 <i>更改扫描设置 (ControlCenter4) (Windows®)</i>。 • 请参阅第 99 页上的 <i>使用 Brother iPrint&Scan 扫描 (Mac)</i>。 • 请参阅第 180 页上的 <i>更改扫描到计算机设置 (Windows®)</i>。 • 请参阅第 134 页上的 <i>将已扫描文档保存到 USB 闪存盘</i>。 |

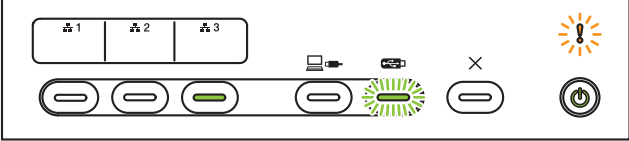
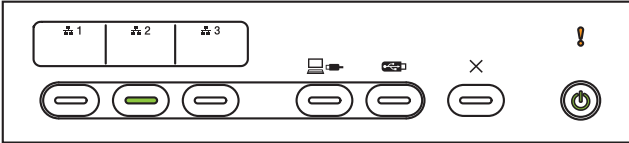
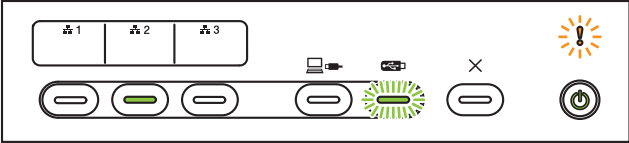
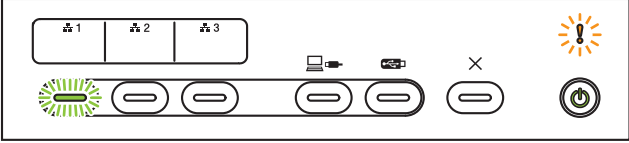
| 指示灯 | 设备状态 |
|---|---|
|  | <p>写保护 介质受到写保护。要清除错误，请按停止。</p> |
|  | <p>定期维护警报 计数器即将达到最大值。请清洁机器中的撮纸辊，然后重置计数器。</p> |
|  | <p>访问错误 已拔出介质。要清除错误，请按停止。</p> |
|  | <p>验证错误（扫描到 FTP） 您输入的 FTP 用户名和密码不正确或未正确配置。 请确认用户名和密码已正确配置或输入，然后重试。</p> |

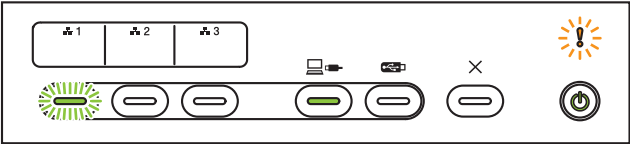
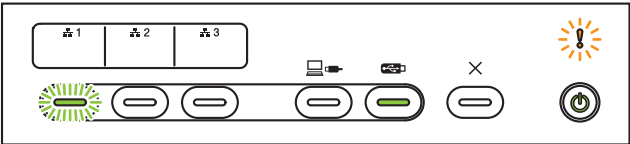
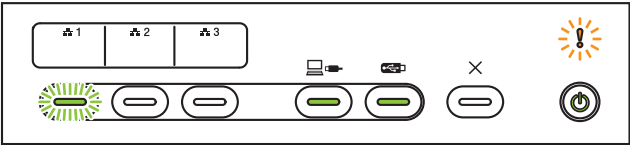
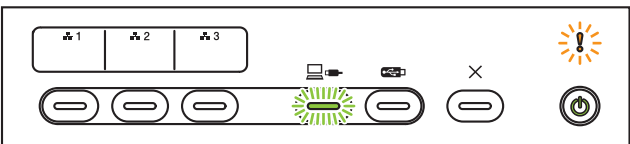
| 指示灯 | 设备状态 |
|---|---|
|  | <p>服务器超时（扫描到 FTP）</p> <p>检查下列项目，然后重试：</p> <ul style="list-style-type: none"> ■ 网络设置正确。 ■ 无线接入点 / 路由器已打开。 ■ 远程 FTP 服务器已打开。 ■ FTP 远程服务器的名称（或 IP 地址）正确。 |
|  | <p>发送错误（扫描到 FTP）</p> <p>检查下列项目，然后重试：</p> <ul style="list-style-type: none"> ■ 您对目标文件夹具有写入权限。 ■ 包含目标文件夹的硬盘未滿。（如果硬盘已滿，请释放一些磁盘空间，然后重试。） |
|  | <p>内存不足（扫描到 FTP）</p> <p>设备内存已滿，无法扫描整个原稿。要清除该错误，请执行下列其中一项操作：</p> <ul style="list-style-type: none"> ■ 按任意键。 ■ 通过从电源插座断开设备的电源后再接通电源的方式，将设备关闭后重新打开。 <p>要防止该错误，请执行下列其中一项操作：</p> <ul style="list-style-type: none"> ■ 减少原稿数量。 ■ 降低分辨率设置或文件大小。 |
|  | <p>内存不足（扫描到计算机）</p> <p>检查下列项目，然后重试：</p> <ul style="list-style-type: none"> ■ 您对目标文件夹具有写入权限。 ■ 包含目标文件夹的硬盘未滿。（如果硬盘已滿，请释放一些磁盘空间，然后重试。） |

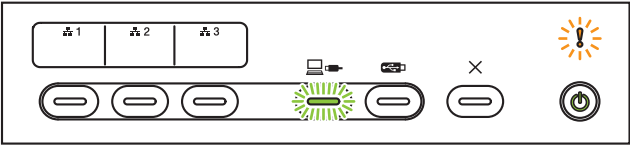
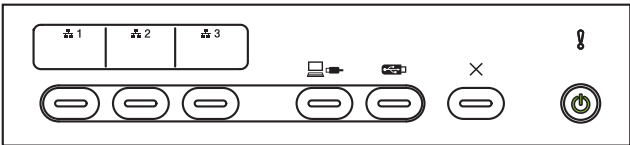
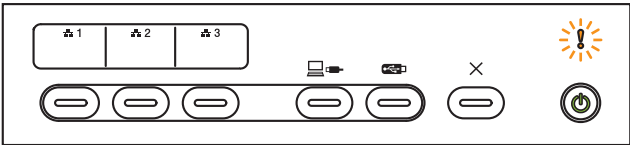
| 指示灯 | 设备状态 |
|---|---|
|  | <p>内存不足（WS 扫描）</p> <p>检查下列项目，然后重试：</p> <ul style="list-style-type: none"> ■ 您对目标文件夹具有写入权限。 ■ 包含目标文件夹的硬盘未滿。（如果硬盘已滿，请释放一些磁盘空间，然后重试。） |
|  | <p>休眠模式</p> <p>设备正处于休眠模式。</p> <p>执行下列其中一项操作可唤醒设备：</p> <ul style="list-style-type: none"> ■ 按“电源”键。 ■ 打开自动进稿器盖。 ■ 装入文档。 ■ 触摸屏幕。 ■ 让 IC 卡触碰 NFC 读取器（仅限 ADS-3600W）。 <p>设备将进入就绪模式。</p> |
|  | <p>原稿卡纸</p> <p>清除原稿卡纸（请参阅第 222 页上的原稿卡纸），然后执行以下操作：</p> <ul style="list-style-type: none"> ■ 扫描长原稿时，请从“扫描尺寸”或“文档尺寸”下拉列表中选择“长页纸张（自动）”。 <p>要更改设置，请执行下列其中一项操作：</p> <ul style="list-style-type: none"> ■ 请参阅第 94 页上的更改扫描设置 (ControlCenter4) (Windows®)。 ■ 请参阅第 99 页上的从 Brother iPrint&Scan 中更改扫描按钮设置 (Mac)。 ■ 请参阅第 180 页上的更改扫描到计算机设置 (Windows®)。 |

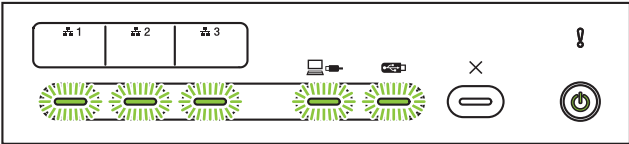
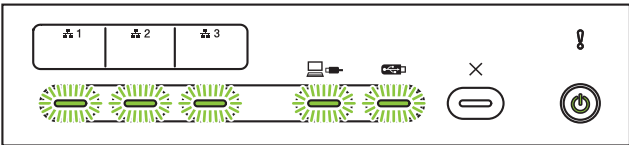
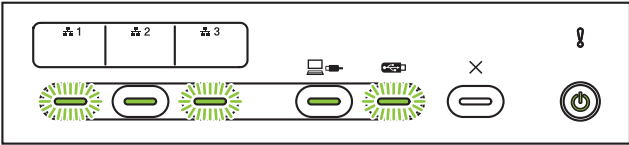
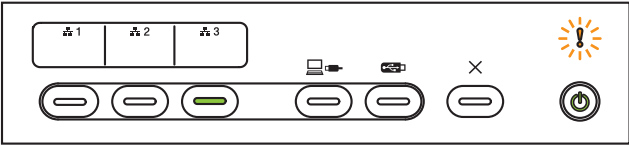
| 指示灯 | 设备状态 |
|---|--|
|  | <p>正在弹出纸张</p> <p>设备正在出纸。</p> |
|  | <p>停止出纸</p> <p>要暂停弹出原稿或塑料卡，请按停止。要继续弹出，请再次按停止。</p> |
|  | <p>远程设置</p> <p>正在进行远程设置。要取消远程设置，请单击计算机上“远程设置程序”窗口中的取消按钮。</p> |
|  | <p>扫描已超过特定区域</p> <p>设备已使用“长页纸张”设置扫描了超过五米的原稿。要清除错误，请按停止。</p> |

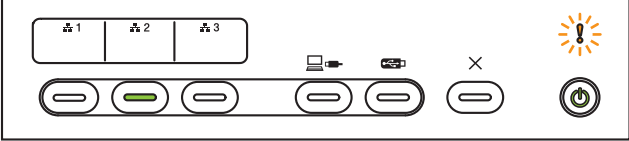
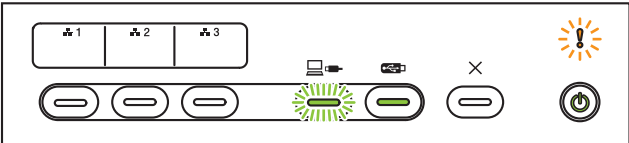
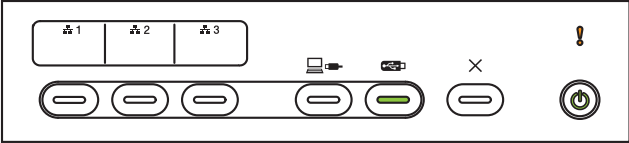
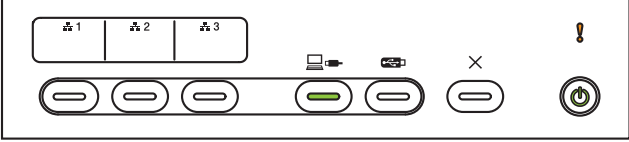
| 指示灯 | 设备状态 |
|---|--|
|  | <p>多张进纸检测错误 发生了多张进纸。要清除错误，请按停止。</p> |
|  | <p>自动进稿器盖打开 自动进稿器盖打开。</p> |
|  | <p>撮纸辊警告 撮纸辊计数器已达到其限制。要清除错误，请执行下列其中一项操作：</p> <ul style="list-style-type: none"> ■ 重置撮纸辊计数器。 |
|  | <p>反转辊警告 反转辊已使用了 200,000 次以上。要清除错误，请执行下列其中一项操作：</p> <ul style="list-style-type: none"> ■ 重置反转辊计数器。 |

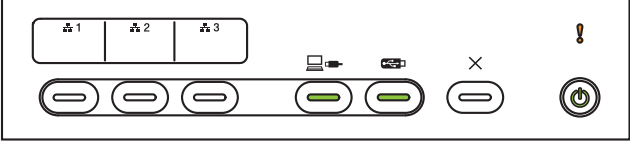
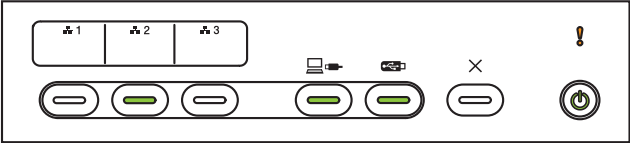
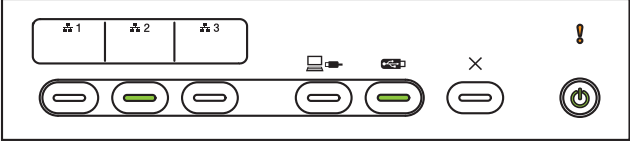
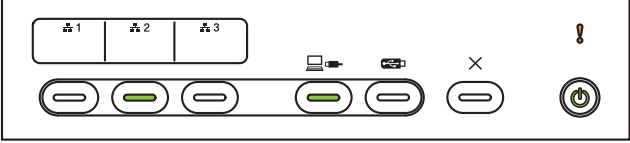
| 指示灯 | 设备状态 |
|---|---|
|  | <p>撮纸辊和反转辊警告</p> <p>撮纸辊和反转辊的使用次数已超过限制。更换耗材，然后要清除错误，请执行下列其中一项操作：</p> <ul style="list-style-type: none"> ■ 重置撮纸辊计数器。 ■ 重置反转辊计数器。 |
|  | <p>搓纸辊警告、反转辊警告和定期清洁警告</p> <p>撮纸辊和反转辊的使用次数已超过限制，并且定期清洁计数器已超过限制。更换耗材，然后要清除错误，请执行下列其中一项操作：</p> <ul style="list-style-type: none"> ■ 重置撮纸辊计数器。 ■ 重置反转辊计数器。 ■ 重置定期清洁计数器。 |
|  | <p>撮纸辊警告和定期清洁警告</p> <p>撮纸辊的使用次数已超过限制，并且定期清洁计数器已超过限制。更换耗材，然后要清除错误，请执行下列其中一项操作：</p> <ul style="list-style-type: none"> ■ 重置撮纸辊计数器。 ■ 重置定期清洁计数器。 |
|  | <p>反转辊警告和定期清洁警告</p> <p>反转辊的使用次数已超过限制，并且定期清洁计数器已超过限制。更换耗材，然后要清除错误，请执行下列其中一项操作：</p> <ul style="list-style-type: none"> ■ 重置反转辊计数器。 ■ 重置定期清洁计数器。 |

致电服务中心指示

如果发生用户无法清除的错误，设备将会通过亮起所有指示灯，指示需要致电服务中心。

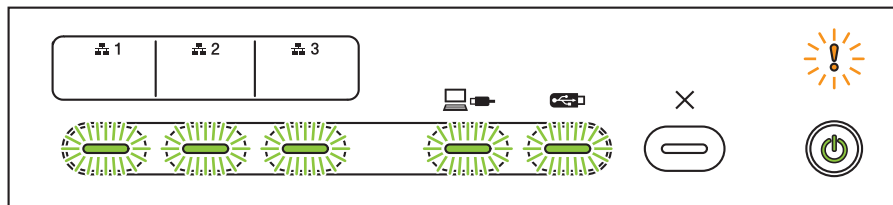

如果您看到上图所示的致电服务中心指示，请关闭设备然后重新打开，并再次尝试扫描。

如果在关闭设备然后重新打开之后不能清除错误，请按**停止**。指示灯将如下表所示亮起，以指出错误类型：

| 错误代码 | 网络设备 1 | 网络设备 2 | 网络设备 3 | 扫描到计算机 | 扫描到 USB | 错误指示灯 | 电源指示器 |
|---|--------|--------|--------|--------|---------|-------|-------|
| A7: 存储在 ROM 中的颜色参数与从 CIS 设备第一侧和第二侧接收到的颜色参数不匹配 | | | | | | | |
| A9: 检测到特殊的扫描错误 | | | | | | | |

请记住错误代码并将其报告至 Brother 经销商或 Brother 呼叫中心。

扫描设置

使用设备和计算机进行扫描时：

| 类别 | 设置 | 选项 | TWAIN 中的可配置设置 | CC4 中的可配置设置 |
|------|-------------|---|---------------|-------------|
| 基本设置 | 双面扫描 | 关闭 / 长边 / 短边 | ✓ | ✓ |
| | 扫描类型 | 自动 / 黑白 / 真灰色 / 24 位彩色 | ✓ | ✓ |
| | | 灰色（误差扩散） | ✓ | ✓ |
| | 分辨率 | 100 dpi / 150 dpi | ✓ | ✓ |
| | | 200 dpi / 300 dpi / 600 dpi | ✓ | ✓ |
| | | 400 dpi | ✓ | ✓ |
| | | 1200 dpi | ✓ | ✓ |
| | 文件类型 | PDF 单页 / PDF 多页 / JPEG / TIFF 单页 / TIFF 多页 | - | ✓ |
| | | PDF/A 单页 / PDF/A 多页 / 安全 PDF 单页 / 安全 PDF 多页 / 高压缩比 PDF 单页 / 高压缩比 PDF 多页 / 可搜索 PDF 单页 / 可搜索 PDF 多页 | - | ✓ |
| | | 签名 PDF 单页 / 签名 PDF 多页 | - | - |
| | | Windows Bitmap (.bmp) / Portable Network Graphics (.png) / XPS | - | ✓ |
| | 文档尺寸 | 自动 / A4 / Letter / Legal / JIS B5 / A5 / JIS B6 / A6 / 名片 / 长页纸张（自动） | ✓ | ✓ |
| | | Executive / 索引卡 / 照片 / 相片 L / 相片 2L / 明信片 1 / 明信片 2（双面） / 对折 | ✓ | ✓ |
| | | 1 至 2(A3) / 1 至 2(Ledger) / 1 至 2(B4) / 1 至 2(A4) / 每页 2 版 (A4) / 每页 2 版 (Letter) / 每页 2 版 (A5) / 每页 2 版 (B5) | - | ✓ |
| | | 自定义 | ✓ | - |
| | 文件大小（压缩比调整） | - | - | ✓ |

| 类别 | 设置 | 选项 | TWAIN 中的可配置设置 | CC4 中的可配置设置 | |
|------|-------------------------|--|---------------|-------------|---|
| 图像处理 | 自动歪斜校正 | 开 / 关闭 | ✓ | ✓ | |
| | 去除背景色 | 防止纸张透印 / 去除背景色 | ✓ | ✓ | |
| | 色调调整 | 自动 | | ✓ | - |
| | | 自定义 | 亮度 | ✓ | ✓ |
| | | | 对比度 | ✓ | ✓ |
| | | | 阴影 | ✓ | - |
| | | | 加亮 | ✓ | - |
| | | | 色差修正 | ✓ | - |
| | 灰度调整 | 亮度 / 对比度 | ✓ | - | |
| | 色彩自动检测调整 | 色彩自动检测调整 | ✓ | - | |
| | 跳过空白页 | 跳过空白页 | ✓ | ✓ | |
| | 用于修剪的边距设置 | 上: -3.0 毫米到 3.0 毫米 左: -3.0 毫米到 3.0 毫米 右: -3.0 毫米到 3.0 毫米 下: -3.0 毫米到 3.0 毫米 | ✓ | - | |
| | 去除打孔 | 用白色 / 背景色填充 | ✓ | - | |
| | 边缘强调 | 开 (低、中、高) / 关闭 | ✓ | - | |
| | 粗体格式设定 | 开 (低、中、高) / 关闭 | ✓ | - | |
| | 模糊字符纠正 | 开 / 关闭 | ✓ | - | |
| | 黑白反转 | 开 / 关 | ✓ | - | |
| | 降噪 | 开 (低、中、高) / 关闭 | ✓ | - | |
| 去除格线 | 垂直 / 水平 / 垂直和水平 | ✓ | - | | |
| 边缘填充 | 白色 / 黑色 | ✓ | - | | |
| 滤除色彩 | 彩色 / 红色 / 绿色 / 蓝色 / 自定义 | ✓ | - | | |
| 特殊模式 | 多张进纸检测 | 开 / 关闭 | ✓ | ✓ | |
| | 布局 | 无 / 2 合 1: 长边 / 2 合 1: 短边 / 1 至 2: 长边 / 1 至 2: 短边 | ✓ | - | |
| | 载纸薄膜模式 | 开 / 关闭 | ✓ | ✓ | |
| | 塑料卡模式 | 开 / 关闭 | ✓ | ✓ | |
| 详细设置 | 连续扫描 | 开 / 关闭 | ✓ | ✓ | |
| | 单页扫描 | 开 / 关闭 | ✓ | - | |

使用设备的操作面板和计算机进行扫描时：

| 类别 | 设置 | 选项 | CC4 中的可配置设置 (ADS-2400N / ADS-3000N / ADS-2800W / ADS-3600W) | 操作面板中的 可配置设置 (ADS-2800W / ADS-3600W) | 将设置保存到 快捷方式 (ADS-2800W / ADS-3600W) |
|------|-----------------|--|---|---|--|
| 基本设置 | 双面扫描 | 关闭 / 长边 / 短边 | ✓ | ✓ | ✓ |
| | 扫描类型 | 自动 / 黑白 / 真灰色 / 24 位彩色 | ✓ | ✓ | ✓ |
| | | 灰色 (误差扩散) | ✓ | - | - |
| | 分辨率 | 100 dpi | ✓ | - | - |
| | | 150 dpi / 200 dpi / 300 dpi / 600 dpi | ✓ | ✓ | ✓ |
| | | 400 dpi | ✓ | - | - |
| | | 1200 dpi | ✓ | - | - |
| | 文件类型 | PDF 单页 / PDF 多页 / JPEG / TIFF 单页 / TIFF 多页 | ✓ | ✓ | ✓ |
| | | PDF/A 单页 / PDF/A 多页 / 安全 PDF 单页 / 高压压缩比 PDF 单页 / 高压压缩比 PDF 多页 / 可搜索 PDF 单页 / 可搜索 PDF 多页 | ✓ | - | - |
| | | 签名 PDF 单页 / 签名 PDF 多页 | - | - | - |
| | | Windows Bitmap (.bmp) / Portable Network Graphics (.png) / Microsoft Office Word (*.docx) / Microsoft Office PowerPoint (*.pptx) / XPS | ✓ | - | - |
| | | 安全 PDF 多页 / 签名 PDF 单页 | - | - | - |
| | 文档尺寸 | 自动 / A4 / Letter / Legal / JIS B5 / A5 / JIS B6 / A6 / 名片 / 长页纸张 (自动) | ✓ | ✓ | ✓ |
| | | A3 / Ledger / JIS B4 / Executive / 索引卡 / 照片 / 相片 L / 相片 2L / 明信片 1 / 明信片 2 (双面) / 对折 | ✓ | - | - |
| | | 1 至 2(A3) / 1 至 2(Ledger) / 1 至 2(B4) / 1 至 2(A4) / 每页 2 版 (A4) / 每页 2 版 (Letter) / 每页 2 版 (A5) / 每页 2 版 (B5) | ✓ | - | - |
| | | 自定义 | - | - | - |
| | 文件大小 (压缩比调整) | - | ✓ | - | - |

| 类别 | 设置 | 选项 | CC4 中的可配置设置 (ADS-2400N / ADS-3000N / ADS-2800W / ADS-3600W) | 操作面板中的 可配置设置 (ADS-2800W / ADS-3600W) | 将设置保存到 快捷方式 (ADS-2800W / ADS-3600W) | |
|------|-------------------------|--|---|---|--|---|
| 图像处理 | 自动歪斜校正 | 开 / 关闭 | ✓ | ✓ | ✓ | |
| | 去除背景色 | 防止纸张透印 / 去除背景色 | ✓ | - | - | |
| | 色调调整 | 自动 | | - | - | - |
| | | 自定义 | 亮度 | ✓ | ✓ | ✓ |
| | | | 对比度 | ✓ | ✓ | ✓ |
| | | | 阴影 | - | - | - |
| | | | 加亮 | - | - | - |
| | | | 色差修正 | - | - | - |
| | 灰度调整 | 亮度 / 对比度 | - | - | - | |
| | 色彩自动检测调整 | 色彩自动检测调整 | - | - | - | |
| | 跳过空白页 | 跳过空白页 | ✓ | ✓ | ✓ | |
| | 文档分隔 | 关 / 文档数 / 页数 | - | ✓ | ✓ | |
| | 用于修剪的边距设置 | 上: -3.0 毫米到 3.0 毫米 左: -3.0 毫米到 3.0 毫米 右: -3.0 毫米到 3.0 毫米 下: -3.0 毫米到 3.0 毫米 | - | - | - | |
| | 去除打孔 | 用白色 / 背景色填充 | - | - | - | |
| | 边缘增强 | - | - | - | - | |
| | 粗体格式设定 | - | - | - | - | |
| | 模糊字符纠正 | 开 / 关闭 | - | - | - | |
| | 降噪 | - | - | - | - | |
| 去除格线 | 垂直 / 水平 / 垂直和水平 | - | - | - | | |
| 边缘填充 | 白色 / 黑色 | - | - | - | | |
| 滤除色彩 | 彩色 / 红色 / 绿色 / 蓝色 / 自定义 | - | - | - | | |
| 特殊模式 | 多张进纸检测 | 开 / 关闭 | ✓ | - | - | |
| | 载纸薄膜模式 | 开 / 关闭 | ✓ | - | - | |
| | 塑料卡模式 | 开 / 关闭 | ✓ | - | - | |
| 详细设置 | 连续扫描 | 开 / 关闭 | ✓ | ✓ | ✓ | |
| | 检测页尾 | 开 / 关闭 | - | - | - | |

只使用设备的操作面板进行扫描时：

| 类别 | 设置 | 选项 | 操作面板中的可配置设置 (ADS-2800W / ADS-3600W) | 将设置保存到快捷方式 (ADS-2800W / ADS-3600W) |
|------|------|---|--|---------------------------------------|
| 基本设置 | 双面扫描 | 关闭 / 长边 / 短边 | ✓ | ✓ |
| | 扫描类型 | 自动 / 黑白 / 真灰色 / 24 位彩色 | ✓ | ✓ |
| | | 灰色 (误差扩散) | - | - |
| | 分辨率 | 100 dpi | - | - |
| | | 150 dpi / 200 dpi / 300 dpi / 600 dpi | ✓ | ✓ |
| | | 400 dpi | - | - |
| | | 1200 dpi | - | - |
| | | 自动 | ✓ | ✓ |
| | 文件类型 | PDF 单页 / PDF 多页 / JPEG / TIFF 单页 / TIFF 多页 | ✓ | ✓ |
| | | PDF/A 单页 / PDF/A 多页 / 安全 PDF 单页 / 安全 PDF 多页 / 高压压缩比 PDF 单页 / 高压压缩比 PDF 多页 / 可搜索 PDF 单页 / 可搜索 PDF 多页 | ✓ | ✓ |
| | | 签名 PDF 单页 / 签名 PDF 多页 | ✓ | ✓ |
| | | Windows Bitmap (.bmp) / Portable Network Graphics (.png) / XPS | - | - |
| | | 自动 / A4 / Letter / Legal / JIS B5 / A5 / JIS B6 / A6 / 名片 / 长页纸张 (自动) | ✓ | ✓ |
| | 文档尺寸 | A3 / Ledger / JIS B4 / Executive / 索引卡 / 照片 / 相片 L / 相片 2L / 明信片 1 / 明信片 2 (双面) / 对折 | - | - |
| | | 1 至 2(A3) / 1 至 2(Ledger) / 1 至 2(B4) / 1 至 2(A4) / 每页 2 版 (A4) / 每页 2 版 (Letter) / 每页 2 版 (A5) / 每页 2 版 (B5) | - | - |
| | | 自定义 | - | - |
| | | 文件大小 (压缩比调整) | - | ✓ |

| 类别 | 设置 | 选项 | 操作面板中的可配置设置 (ADS-2800W / ADS-3600W) | 将设置保存到快捷方式 (ADS-2800W / ADS-3600W) | |
|------|-------------------------|--|--|---------------------------------------|---|
| 图像处理 | 自动歪斜校正 | 开 / 关闭 | ✓ | ✓ | |
| | 去除背景色 | 防止纸张透印 / 去除背景色 | - | - | |
| | 色调调整 | 自动 | | - | - |
| | | 自定义 | 亮度 | ✓ | ✓ |
| | | | 对比度 | ✓ | ✓ |
| | 灰度调整 | 亮度 / 对比度 | - | - | |
| | 色彩自动检测调整 | 色彩自动检测调整 | ✓ | ✓ | |
| | 跳过空白页 | 跳过空白页 | ✓ | ✓ | |
| | 文档分隔 | 关 / 文档数 / 页数 | ✓ | ✓ | |
| | 用于修剪的边距设置 | 上: -3.0 毫米到 3.0 毫米 左: -3.0 毫米到 3.0 毫米 右: -3.0 毫米到 3.0 毫米 下: -3.0 毫米到 3.0 毫米 | ✓ | ✓ | |
| | 去除打孔 | 用白色 / 背景色填充 | - | - | |
| | 边缘增强 | - | - | - | |
| | 粗体格式设定 | - | - | - | |
| | 模糊字符纠正 | 开 / 关闭 | - | - | |
| | 降噪 | - | - | - | |
| | 去除格线 | 垂直 / 水平 / 垂直和水平 | - | - | |
| 边缘填充 | 白色 / 黑色 | - | - | | |
| 滤除色彩 | 彩色 / 红色 / 绿色 / 蓝色 / 自定义 | - | - | | |
| 特殊模式 | 多张进纸检测 | 开 / 关闭 | - | - | |
| | 载纸薄膜模式 | 开 / 关闭 | - | - | |
| | 塑料卡模式 | 开 / 关闭 | - | - | |
| 详细设置 | 连续扫描 | 开 / 关闭 | ✓ | ✓ | |
| | 检测页尾 | 开 / 关闭 | - | - | |

A

ABBYY FineReader Pro 118

B

Brother

Brother iPrint & Scan 99

Brother 联系电话 i

FAQ (常见问题解答) i

兄弟 (中国) 商业有限公司的技术服务支持网站 i

C

ControlCenter4

Windows® 71, 180

D

电源故障 31

G

故障排除 218

L

LCD (液晶显示屏)

背景灯设置 30

亮度 30

N

Nuance PaperPort 14SE (Windows) 100

内存存储 31

Q

驱动程序

Macintosh

ICA 123

TWAIN 119

Windows®

TWAIN 100

WIA 100

S

扫描

Macintosh

ABBYY FineReader 119

符合 ICA 标准 123

符合 TWAIN 标准 119

Windows®

符合 TWAIN 标准 100

符合 WIA 标准 100

Nuance PaperPort 14SE 100

设备选择器 68, 195

W

文本, 输入 241

X

休眠时间 32

Y

音量, 设置

蜂鸣声 31

远程设置 192

Z

状态监视器

Windows® 189

brother

访问我们的网站
www.brother.cn



www.brotherearth.com